

RRC RADIO REMOTE CONTROL THRUSTER HANDHELD TRANSMITTER

HT4+
HT8+

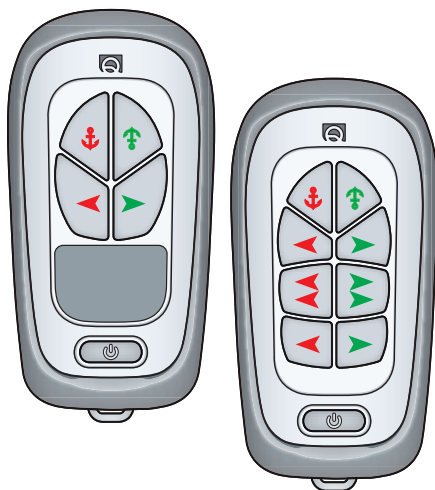

ISTRUZIONI ORIGINALI
ORIGINAL INSTRUCTIONS

IT	Manuale d'uso	TRASMETTITORE PALMARE RRC THRUSTER	Pag. 4
EN	User manual	RRC THRUSTER HANDHELD TRANSMITTER	Pag. 8
FR	Mode d'emploi	EMETTEUR PORTABLE RRC THRUSTER	Pag. 12
DE	Benutzerhandbuch	HANDFUNKSENDER RRC THRUSTER	Seit. 16
ES	Manual de uso	TRANSMISOR PORTÁTIL RRC THRUSTER	Pág. 20
PT	Manual do usuário	TRANSMISSOR DE MÃO RRC THRUSTER	Pág. 24
SE	Bruksanvisning	HANDSÄNDARE RRC THRUSTER	Sid. 28
NL	Gebruikers handleiding	HANDZENDER RRC THRUSTER	Pag. 32

IT **Pag. 4** CARATTERISTICHE E INSTALLAZIONE / FUNZIONAMENTO - alimentazione - abilitazione - stato di funzionamento
Pag. 5/6 FUNZIONAMENTO - corrispondenza tasto premuto relé attivato
Pag. 7 FUNZIONAMENTO / MANUTENZIONE - retroilluminazione - disabilitazione del trasmettitore - segnalazione batteria scarica - sostituzione delle batterie / MANUTENZIONE / DATI TECNICI

EN **Pg. 8** CHARACTERISTICS AND INSTALLATION / OPERATION - power supply - enabling - operation status
Pg. 9/10 OPERATION - correspondence between pressed key and activated relay
Pg. 11 OPERATION / MAINTENANCE - backlight - Disabling the transmitter - Low battery signal - battery replacement / MAINTENANCE / TECHNICAL DATA

FR **P. 12** CARACTÉRISTIQUES ET INSTALLATION / FONCTIONNEMENT - alimentaton - activation - etat de fonctionnement
P. 13/14 FONCTIONNEMENT - correspondance touche appuyee e relais active
P. 15 FONCTIONNEMENT / ENTRETIEN - retro-eclairage - désactivation de l'émetteur - signalisation de batterie déchargée - remplacement de la batterie / ENTRETIEN / CARACTÉRISTIQUES TECHNIQUES

DE **S. 16** EIGENSCHAFTEN UND INSTALLATION / BETRIEB - Versorgung - Freigabe - Betriebszustand
S. 17/18 BETRIEB - übereinstimmung von Gedrückter Taste und aktiviertem Relais
S. 19 BETRIEB / WARTUNG - Hintergrundbeleuchtung - Deaktivierung des Sendergeräts - Anzeige für entladene Batterie - Batteriewechsel / WARTUNG / TECHNISCHE DATEN

ES **Pág. 20** CARACTERÍSTICAS E INSTALACIÓN / FUNCIONAMIENTO - alimentación - habilitación - estado de funcionamiento
Pág. 21/22 FUNCIONAMIENTO - correspondencia botón presionado y relé activado
Pág. 23 FUNCIONAMIENTO / MANTENIMIENTO - retroiluminación - deshabilitación del transmisor - señalización batería descargada - sustitución de las baterías / MANTENIMIENTO / ESPECIFICACIONES TÉCNICAS

PT **Pág. 24** CARACTERÍSTICAS E INSTALAÇÃO / FUNCIONAMENTO - alimentação - habilitação - estado de funcionamento
Pág. 25/26 FUNCIONAMENTO - correspondência tecla pressionada e relé ativado
Pág. 27 FUNCIONAMENTO / MANUTENÇÃO - retroiluminação - desabilitação do transmissor - Sinalização de pilha descarregada - substituição da pilha / MANUTENÇÃO / DADOS TÉCNICOS

SE **Sid. 28** EGENSKAPER OCH INSTALLATION / FUNKTION - Energiförsörjning - Aktivering - Driftstatus
Sid. 29/30 FUNKTION - motsvarighet intryckt knapp och aktiverat relé
Sid. 31 FUNKTION / UNDERHÅLLSARBETE - bakgrundsbelysning - Disaktivering av sändaren - Batterivarning - batteribyte / UNDERHÅLLSARBETE / TEKNISKA EGENSKAPER

NL **S. 32** KENMERKEN EN INSTALLATIE / WERKING - voeding - activering - werkingsstatus
S. 33/34 WERKING - overeenkomst ingedrukte toets en geactiveerd relais
S. 35 WERKING / ONDERHOUD - achtergrondverlichting - deactivering van de zender - signalering lege batterij - vervanging van de batterij / ONDERHOUD / TECHNISCHE KENMERKEN

Dimensioni - Pag.36 / Dimensions - Pg.36 / Dimensions - P.36 / Abmessungen - S.36 / Dimensiones - Pág.36 / Dimensões - Pág.36 / Dimensioner - Sid.36 / Afmetingen - S.36



Il trasmettitore radio palmare RRC Thruster è un dispositivo, abbinato ad un ricevitore radio RRC Plus, atto a comandare i propulsori di manovra Quick su imbarcazioni da diporto.

Il sistema radio RRC Plus per propulsori di manovra deve essere utilizzato, come ausilio, ad un sistema cablato di comando per propulsore di manovra Quick già installato sull'imbarcazione.

⚠ Adottare opportuni accorgimenti per evitare che il mancato funzionamento del sistema di comando radio RRC Plus possa provocare danni a persone, animali o cose.

I vantaggi che il trasmettitore radio palmare RRC offre sono:

- Funzionamento gestito da microcontrollore.
- Funzionamento in un ampio intervallo di temperature ambiente (da -20°C a +50°C).
- Modulazione FSK e frequenza portante 869.8 MHz.
- Indicazione tramite LED dello stato di funzionamento, batteria scarica e feedback di trasmissione.
- IP67.
- Galleggiante.
- Utilizzabile anche con batterie ricaricabili.
- Retroilluminazione della tastiera tramite diodi LED

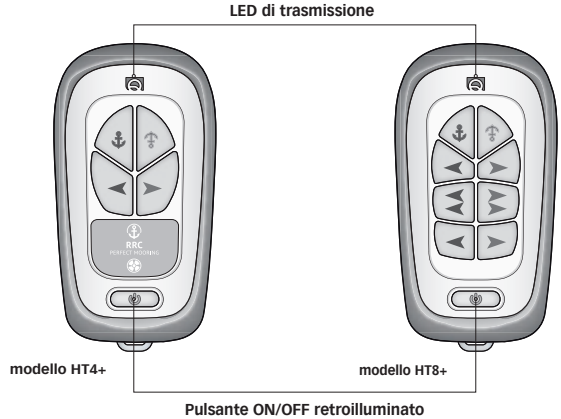

INSTALLAZIONE

⚠ **PRIMA DI UTILIZZARE IL TRASMETTITORE RADIO, LEGGERE ATTENTAMENTE IL PRESENTE MANUALE D'USO. IN CASO DI DUBBI CONTATTARE IL RIVENDITORE O IL SERVIZIO CLIENTI QUICK®.**

☞ In caso di discordanze o eventuali errori tra il testo tradotto e quello originario in italiano, fare riferimento al testo italiano o inglese.

☞ Questo dispositivo è stato progettato e realizzato per essere utilizzato su imbarcazioni da diporto. Non è consentito un utilizzo differente senza autorizzazione scritta da parte della società Quick®.

Il trasmettitore radio palmare RRC Plus è stato progettato e realizzato per gli scopi descritti in questo manuale d'uso. La società Quick® non si assume alcuna responsabilità per danni diretti o indiretti causati da un uso improprio del comando radio, da una errata installazione o da possibili errori presenti in questo manuale.

LA CONFEZIONE CONTIENE: trasmettitore radio palmare con batterie installate - guscio - lanyard - condizioni di garanzia - il presente manuale di installazione ed uso.

FUNZIONAMENTO

⚠ **ATTENZIONE:** il trasmettitore va programmato nella memoria del ricevitore. Seguire la procedura indicata nel manuale d'uso del ricevitore.

Alimentazione

Il trasmettitore palmare è alimentato tramite 3 batterie AAA alcaline o ricaricabili. Per la sostituzione vedere il paragrafo SOSTITUZIONE DELLE BATTERIE.

Abilitazione

Il trasmettitore palmare si abilita mantenendo premuto il pulsante ON/OFF. Alla sua pressione inizia a lampeggiare con cadenza regolare per poi passare ad un lampeggio veloce. Rilasciandolo rimarrà acceso per 3 secondi per poi mostrare, con un lampeggio breve, lo stato di avvenuta abilitazione. Se il pulsante ON/OFF viene rilasciato prima che lampeggi velocemente il trasmettitore non si abiliterà e ritornerà spento.

Stato di funzionamento

Durante la pressione di un qualsiasi tasto il LED di trasmissione, di colore blu, lampeggia velocemente a segnalare l'avvenuta trasmissione. Ad ogni tasto premuto corrisponderà l'attivazione di un relè (o due relè) sul ricevitore che rimarrà attivo fino al rilascio del tasto.



CORRISPONDENZA TASTO PREMUTO E RELE' ATTIVATO:



**TRASMETTITORE PALMARE
RRC HT4+ THRUSTER**

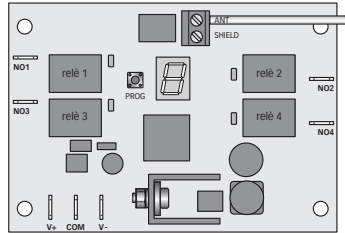

RICEVITORE RADIO RRC R04+

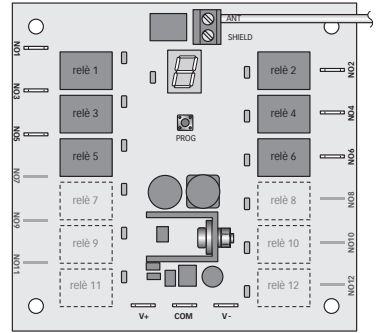

RICEVITORE RADIO RRC R06+

Trasmettitore palmare RRC HT4+ Thruster e ricevitore radio RRC R04+

La pressione del tasto (salita ancora) porta all'attivazione del relè 1 sul ricevitore.
 La pressione del tasto (discesa ancora) porta all'attivazione del relè 2 sul ricevitore.
 La pressione contemporanea dei due tasti porta all'annullamento della trasmissione.

La pressione del tasto (sinistra prua) porta all'attivazione del relè 3 sul ricevitore.
 La pressione del tasto (destra prua) porta all'attivazione del relè 4 sul ricevitore.
 E' introdotto un ritardo di 2 secondi sulla trasmissione quando si passa dal tasto (sinistra prua) al tasto (destra prua) e viceversa.
 La pressione contemporanea dei due tasti porta all'annullamento della trasmissione.
 La pressione contemporanea di 3 o più tasti comporterà l'annullamento della trasmissione.

Trasmettitore palmare RRC HT4+ Thruster e ricevitore radio RRC R06+

La pressione del tasto (salita ancora) porta all'attivazione del relè 1 sul ricevitore.
 La pressione del tasto (discesa ancora) porta all'attivazione del relè 2 sul ricevitore.
 La pressione contemporanea dei due tasti porta all'annullamento della trasmissione.

La pressione del tasto (sinistra prua) porta all'attivazione del relè 3 sul ricevitore.
 La pressione del tasto (destra prua) porta all'attivazione del relè 4 sul ricevitore.
 E' introdotto un ritardo di 2 secondi sulla trasmissione quando si passa dal tasto (sinistra prua) al tasto (destra prua) e viceversa.
 La pressione contemporanea dei due tasti porta all'annullamento della trasmissione.
 La pressione contemporanea di 3 o più tasti comporterà l'annullamento della trasmissione.



CORRISPONDENZA TASTO PREMUTO E RELE' ATTIVATO:

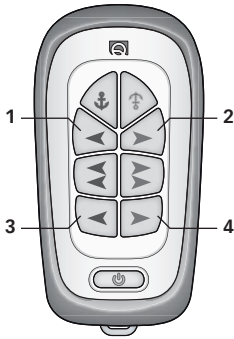

**TRASMETTITORE PALMARE
RRC HT8+ THRUSTER**

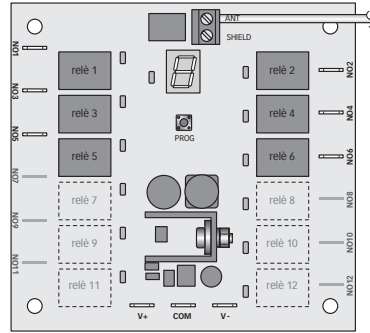

RICEVITORE RADIO RRC R06+

Trasmettitore palmare RRC Thruster HT8+ e ricevitore radio RRC R06+

La pressione del tasto (salita ancora) porta all'attivazione del relè 1 sul ricevitore.
La pressione del tasto (discesa ancora) porta all'attivazione del relè 2 sul ricevitore.
La pressione contemporanea dei due tasti porta all'annullamento della trasmissione.

La pressione del tasto 1 (sinistra prua) porta all'attivazione del relè 3 sul ricevitore.
La pressione del tasto 2 (destra prua) porta all'attivazione del relè 4 sul ricevitore.
E' introdotto un ritardo di 2 secondi sulla trasmissione quando si passa dal tasto 1 (sinistra prua) al tasto 2 (destra prua) e viceversa.
La pressione contemporanea dei due tasti porta all'annullamento della trasmissione.

La pressione del tasto (sinistra prua-poppa) porta all'attivazione dei relè 3-5 sul ricevitore.
La pressione del tasto (destra prua-poppa) porta all'attivazione dei relè 4-6 sul ricevitore.
E' introdotto un ritardo di 2 secondi sulla trasmissione quando si passa dal tasto (sinistra prua-poppa) al tasto (destra prua-poppa) e viceversa.
La pressione contemporanea dei due tasti porta all'annullamento della trasmissione.

La pressione del tasto 3 (sinistra poppa) porta all'attivazione del relè 5 sul ricevitore.
La pressione del tasto 4 (destra poppa) porta all'attivazione del relè 6 sul ricevitore.
E' introdotto un ritardo di 2 secondi sulla trasmissione quando si passa dal tasto 3 (sinistra poppa) al tasto 4 (destra poppa) e viceversa.
La pressione contemporanea dei due tasti porta all'annullamento della trasmissione.

La pressione del tasto (sinistra prua-poppa) o (destra prua-poppa) assieme ad un qualsiasi altro tasto comporterà l'annullamento della trasmissione.
La pressione contemporanea di 3 o più tasti comporterà l'annullamento della trasmissione.



RETROILLUMINAZIONE

Al termine della procedura di abilitazione la retroilluminazione della tastiera sarà accesa, in contemporanea all'accensione del tasto ON/OFF per poi spegnersi. Si riaccenderà, per un breve periodo, al rilascio di un qualsiasi tasto, o combinazione di 2 tasti. Può essere accesa anche in modo manuale, senza premere tasti, premendo e rilasciando rapidamente il pulsante ON/OFF.

Disabilitazione del trasmettitore

La disabilitazione del trasmettitore, che si trova nello stato di funzionamento, può avvenire in modo automatico e in modo manuale.

Modo automatico: se entro 10 minuti non sono premuti tasti o il tasto ON/OFF (per l'accensione della retroilluminazione), il trasmettitore si disabilita e il tasto ON/OFF si spegne.

Modo manuale: il trasmettitore può essere disabilitato anche manualmente senza attendere i 10 minuti. Mantenere premuto il pulsante ON/OFF che passerà da sempre acceso a spento. Se il pulsante viene rilasciato prima che sia spento il trasmettitore non si disabiliterà.

Segnalazione batteria scarica

Si consiglia la sostituzione della batteria in tempi brevi se durante lo stato di funzionamento il colore del LED di trasmissione è rosso. Il tempo di autonomia residua dipende dal tipo e dalla qualità della batteria usata.

Sostituzione delle batterie - MODELLI HT4+/HT8+

ATTENZIONE: prima di operare sul trasmettitore assicurarsi che il ricevitore radio RRC non sia alimentato. Una pressione involontaria di un tasto potrebbe azionare il corrispondente utilizzatore creando situazioni di pericolo.

- Estrarre il trasmettitore dal guscio.
- Rimuovere la base del trasmettitore svitando le sei viti con un cacciavite a stella.
- Rimuovere le batterie dal porta batteria.
- Inserire le nuove batterie (del tipo indicato nelle caratteristiche tecniche) ponendo attenzione alla loro polarità.
- Richiudere controllando il corretto appoggio della base del trasmettitore nella scanalatura della guarnizione posta sul frontale del trasmettitore in modo da ripristinare la tenuta.
- Riavvitare le sei viti.
- Reinserire il guscio.

ATTENZIONE: verificare, una volta richiuso, il corretto funzionamento del trasmettitore.

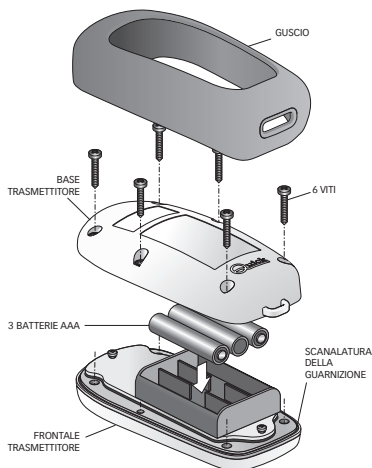

MANUTENZIONE

Il trasmettitore radio palmare RRC Thruster non richiede una particolare manutenzione. Per la sua pulizia utilizzare un panno morbido inumidito d'acqua. Non utilizzare prodotti chimici o abrasivi.

CARATTERISTICHE TECNICHE

MODELLI	HT4+	HT8+
CARATTERISTICHE DI INGRESSO		
Alimentazione	3 Batterie AAA alcaline o ricaricabili NiMH	
Assorbimento in trasmissione	16 mA	
CARATTERISTICHE DEL TRASMETTITORE		
Numero tasti	4	8
Frequenza portante	869.8 MHz	
Modulazione	FSK	
Conforme alla direttiva	2014/53/EU (RED)	
CARATTERISTICHE GENERALI		
Temperatura operativa	da -20°C a +50°C	
Dimensioni (L x A x P)	119 x 61 x 35 mm	
Peso (comprensivo di batterie e guscio)	144 g	
Grado di protezione	IP 67	

QUICK® SI RISERVA IL DIRITTO DI APPORTARE MODIFICHE ALLE CARATTERISTICHE TECNICHE DELL'APPARECCHIO E AL CONTENUTO DI QUESTO MANUALE SENZA ALCUN PREAVVISO.



The RRC Thruster handheld radio transmitter is a device which combined with a RRC radio receiver is used to control Quick thrusters installed on recreational crafts.

The RRC radio system for thrusters must be used as a supplement to the Quick wired thruster control system already installed on the boat.

⚠ Take necessary steps in order to avoid that malfunctioning of the RRC thruster radio control system may cause damage to people, animals or property.

The advantages offered by the RRC thruster handheld radio transmitter are:

- Microcontroller-operated functions.
- Operating temperatures from -20°C to +50°C.
- FSK modulation and carrier frequency 869.8 MHz.
- LED indication of operational status, low battery and transmission feedback.
- IP67.
- Floating.
- Also working with rechargeable batteries.
- Keyboard backlighting by means of LEDs.

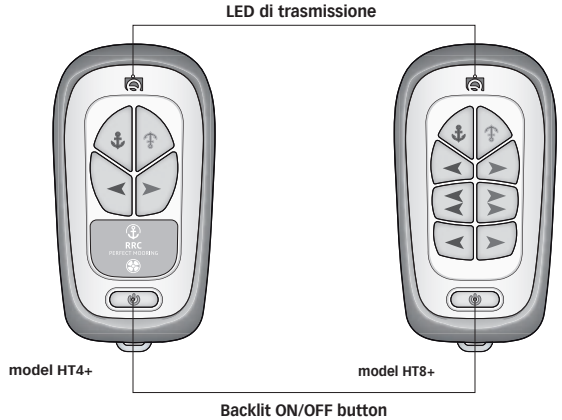

INSTALLATION

⚠ BEFORE USING THE RADIO TRANSMITTER, CAREFULLY READ THIS USER MANUAL. IN CASE OF DOUBTS PLEASE CONTACT THE RETAILER OR QUICK® CUSTOMER SERVICE.

☞ In case of discordance or errors in translation between the translated version and the original text in the Italian language, reference will be made to the Italian or English text.

☞ This device was designed and constructed for use on recreational crafts. Other forms of use are not permitted without written authorization from the company Quick®.

The RRC handheld radio transmitter for thruster has been designed and manufactured for the purposes described in this user manual. Quick® is not liable for direct or indirect damages caused by an improper use of the radio control, due to an incorrect installation or errors possibly present in this manual.

THE PACKAGE CONTAINS: handheld radio transmitter with batteries included - protective case - lanyard - conditions of warranty - the present manual of installation and use.

OPERATION

⚠ WARNING: the transmitter needs to be programmed in the receiver's memory. To do this, follow the procedure shown in the receiver's user manual.

Power supply

The handheld transmitter is powered using 3 AAA alkaline or rechargeable batteries. To replace them, see the BATTERY REPLACEMENT paragraph.

Enabling

The handheld transmitter is enabled by keeping the ON/OFF button pressed. When pressed, it starts to flash regularly and then starts flashing more quickly. After it is released, it remains on for 3 seconds and then, by means of a short flashing, it shows that enabling has taken place.

If the ON/OFF button is released before it flashes quickly, the transmitter is not enabled and is off again.

Operational status

While pressing any key the blue transmission LED flashes quickly and signals that transmission has taken place. Each key pressed corresponds to the activation of a relay (or 2 relays) on the receiver, which will stay active as long as the key isn't released.



CORRESPONDENCE BETWEEN PRESSED KEY AND ACTIVATED RELAY



RRC HT4+ THRUSTER HANDHELD TRANSMITTER

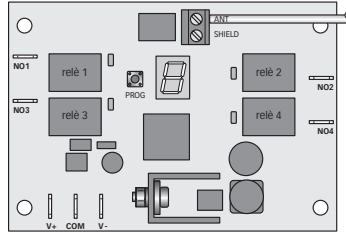

RRC R04+ RADIO RECEIVER

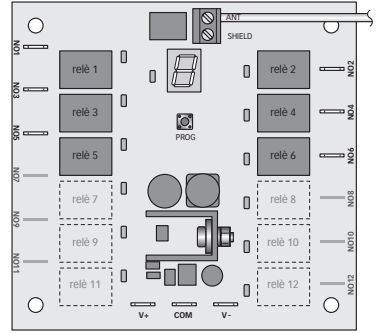

RRC R06+ RADIO RECEIVER

RRC HT4+ Thruster handheld transmitter and RRC R04+ radio receiver

Pressing the key (anchor ascent) activates relay 1 on the receiver.
Pressing the key (anchor descent) activates relay 2 on the receiver.
Pressing the two keys simultaneously cancels the transmission.

Pressing the key (bow left) activates relay 3 on the receiver.
Pressing the key (bow right) activates relay 4 on the receiver.
A 2 second transmission delay is introduced when passing from the key (bow left) to the key (bow right) and vice versa.
Pressing the two keys simultaneously cancels the transmission.
Pressing 3 or more keys simultaneously cancels the transmission.

RRC HT4+ Thruster handheld transmitter and RRC R06+ radio receiver

Pressing the key (anchor ascent) activates relay 1 on the receiver.
Pressing the key (anchor descent) activates relay 2 on the receiver.
Pressing the two keys simultaneously cancels the transmission.

Pressing the key (bow left) activates relay 3 on the receiver.
Pressing the key (bow right) activates relay 4 on the receiver.
A 2 second transmission delay is introduced when passing from the key (bow left) to the key (bow right) and vice versa.
Pressing the two keys simultaneously cancels the transmission.
Pressing 3 or more keys simultaneously cancels the transmission.



CORRESPONDENCE BETWEEN PRESSED KEY AND ACTIVATED RELAY

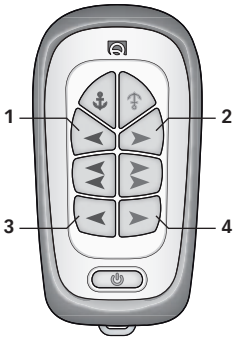

RRC HT8+ THRUSTER
HANDHELD TRANSMITTER

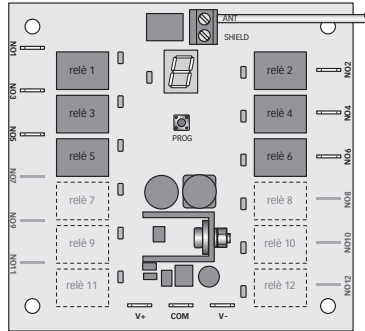

RRC R06+ RADIO RECEIVER

RRC HT8+ Thruster handheld transmitter and RRC R06+ radio receiver

Pressing the key (anchor ascent) activates relay **1** on the receiver.
 Pressing the key (anchor descent) activates relay **2** on the receiver.
 Pressing the two keys simultaneously cancels the transmission.

Pressing the key **1** (bow left) activates relay **3** on the receiver.
 Pressing the key **2** (bow right) activates relay **4** on the receiver.
 A 2 second transmission delay is introduced when passing from the key **1** (bow left) to the key **2** (bow right) and vice versa.
 Pressing the two keys simultaneously cancels the transmission.

Pressing the key (bow-stern left) activates relay **3-5** on the receiver.
 Pressing the key (bow-stern right) activates relay **4-6** on the receiver.
 A 2 second transmission delay is introduced when passing from the key (bow-stern left) (bow-stern right) and vice versa.
 Pressing the two keys simultaneously cancels the transmission.

Pressing the **3** (stern left) activates relay **5** on the receiver.
 Pressing the **4** (stern right) activates relay **6** on the receiver.
 A 2 second transmission delay is introduced when passing from the key **3** (stern left) to the key **4** (stern right) and vice versa.
 Pressing the two keys simultaneously cancels the transmission.

Pressing the (bow-stern left) or (bow-stern right) key along with any other key will cancel transmission.
 Pressing 3 or more keys simultaneously cancels the transmission.



BACKLIGHT

Once the enabling procedure is complete, the keyboard backlight is on, along with the ON/OFF key, and then it turns off. It switches on again for a short amount of time when any key, or a 2 key combination, is released. It can also be turned on manually, without pressing any key, by quickly pressing and releasing the ON/OFF button.

Disabling the transmitter

Disabling a transmitter that is in operational status can take place automatically and manually.

Automatic mode: the transmitter is disabled, and the ON/OFF key switches off, when neither a key nor the ON/OFF button (to switch on the back light) are pressed for 3 minutes.

Manual mode: the transmitter can also be disabled manually, without waiting 3 minutes. Keep the ON/OFF key pressed and it will pass from continuously on to off. If the button is released before it turns off, the transmitter will not be disabled.

Low battery signal

It is recommended to replace the battery within a short period of time if the transmission LED is red during operation. The residual autonomy time depends on the type and quality of the battery used.

Battery replacement - MODELS HT4+/HT8+

WARNING: before operating on the transmitter, make sure that the RRC radio receiver is not powered. Accidentally pressing a key may activate the corresponding device and create a dangerous situation.

- Remove the transmitter from the protective case.
- Remove the transmitter base by unscrewing the six screws using a Phillips screwdriver.
- Remove the batteries from the battery holder.
- Insert the new batteries (the type indicated in the technical characteristics) paying attention to their polarity.
- Close it checking that the transmitter base sits correctly in the gasket groove, located on the front of the transmitter, in order to restore the seal.
- Tighten the six screws.
- Re-insert the protective case.

WARNING: once closed, verify that the transmitter is operating correctly.

MAINTENANCE

The RRC thruster handheld radio transmitter does not require particular maintenance. Use a soft cloth moistened with water when cleaning it. Do not use chemical or abrasive products.

TECHNICAL DATA

MODELS	HT4+	HT8+
INPUT CHARACTERISTICS		
Power supply	3 AAA alkaline or NiMH rechargeable batteries	
Absorption during transmission	16 mA	
CHARACTERISTICS OF THE TRANSMITTER		
Number of keys	4	8
Carrier frequency	869.8 MHz	
Modulation	FSK	
Compliant with directive	2014/53/EU (RED)	
GENERAL		
Operating temperature	from -20°C to +50°C	
Dimensions (W x H x D)	119 x 61 x 35 mm	
Weight (including batteries and protective case)	144 g	
Degree of protection	IP 67	

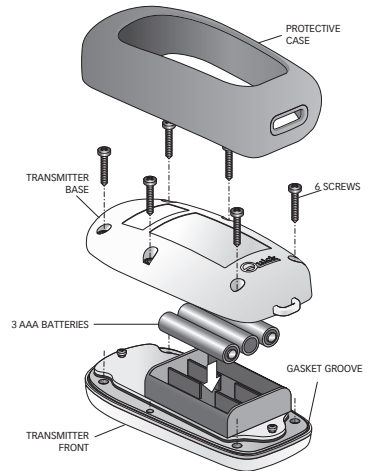



L'émetteur radio portable RRC Thruster est un dispositif, associé à un récepteur radio RRC, apte à commander le fonctionnement des propulseurs d'étrave Quick sur les bateaux de plaisance.

Le système radio RRC pour les propulseurs d'étrave doit être utilisé comme une aide à un système câblé de commande pour propulseur d'étrave Quick déjà installé sur le bateau.

⚠ Adopter les précautions appropriées pour éviter que le mauvais fonctionnement du système de commande radio RRC thruster puisse provoquer des dommages aux personnes, aux animaux et aux choses.

Les avantages offerts par l'émetteur radio portable RRC Thruster sont:

- Fonctionnement géré par un microcontrôleur.
- Large gamme de températures de service (de -20°C à +50°C).
- Modulation FSK et fréquence de l'onde porteuse 869.8MHz.
- L'indication par une LED de l'état de fonctionnement, batteries déchargée et feedback de transmission.
- La possibilité de commander plusieurs récepteurs avec le même émetteur.
- Deux fonctions pouvant être activées simultanément.
- IP67.
- Flottant.
- La possibilité d'être utilisé également avec des batteries rechargeables.
- Le rétro-éclairage du clavier à l'aide des diodes LED.

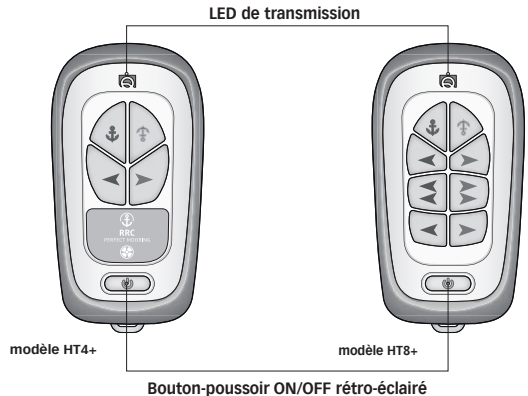

INSTALLATION

⚠ **AVANT D'UTILISER L'EMETTEUR RADIO, LIRE ATTENTIVEMENT LE PRESENT MODE D'EMPLOI. EN CAS DE DOUTES, CONTACTER LE REVENDEUR OU LE SERVICE CLIENTS QUICK®.**

☞ En cas de discordances ou d'erreurs éventuelles entre la traduction et le texte original en italien, se référer au texte italien ou anglais.

☞ Ce dispositif a été conçu et réalisé pour être utilisé sur des bateaux de plaisance.
☞ Tout autre emploi est interdit sans autorisation écrite de la société Quick®.

L'émetteur radio portable a été conçu et réalisé pour les objectifs indiqués dans ce mode d'emploi.

La société Quick® n'assume aucune responsabilité pour les dommages directs ou indirects provoqués par un usage impropre de la commande radio, une installation erronée ou par des erreurs éventuelles contenues dans ce mode d'emploi.

L'EMBALLAGE CONTIENT: emetteur radio portable avec batteries installées - calotte - lanyard - conditions de garantie - le mode d'installation et d'emploi.

FONCTIONNEMENT

⚠ **ATTENTION:** l'émetteur doit être programmé dans la mémoire du récepteur. Suivre la procédure indiquée dans le mode d'emploi du récepteur.

Alimentation

L'émetteur portable est alimenté par 3 batteries AAA alcalines ou rechargeables.
Pour les remplacer voir au paragraphe REMPLACEMENT DE LA BATTERIE.

Activation

L'émetteur portable s'active en tenant pressé le bouton-poussoir ON/OFF. Au moment de la pression, il commence à clignoter à un rythme régulier puis passe à un clignotement rapide. Quand il est lâché il restera allumé pendant 3 secondes, et montrera, à l'aide d'un bref clignotement, que l'activation a eu lieu.

Si le bouton-poussoir ON/OFF est lâché avant de clignoter rapidement, l'émetteur ne s'activera pas et s'éteindra.

Etat de fonctionnement

Durant la pression de n'importe quelle touche, la LED de transmission, de couleur bleu, clignote rapidement pour signaler que la transmission a eu lieu.

A chaque touche pressée correspondra l'activation d'un relais (ou 2 relais) sur le récepteur qui sera actif jusqu'au relâchement de la touche même.



CORRESPONDANCE TOUCHE APPUYEE E RELAIS ACTIVE



ÉMETTEUR
RRC HT4+ THRUSTER

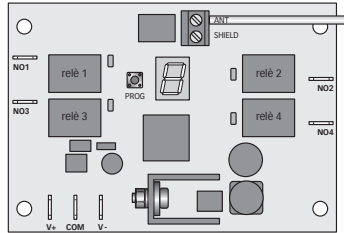

RÉCEPTEUR RADIO RRC R04+

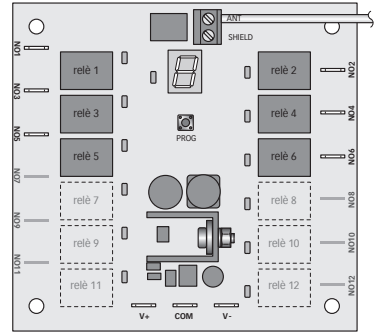

RÉCEPTEUR RADIO RRC R06+

Émetteur RRC HT4+ Thruster et récepteur radio RRC R04+

La pression de la touche (montée ancre) permet l'activation du relais 1 sur le récepteur.
 La pression de la touche (descente ancre) permet l'activation du relais 2 sur le récepteur.
 La pression simultanée des deux touches permet l'annulation de la transmission.

La pression de la touche (gauche proue) permet l'activation du relais 3 sur le récepteur.
 La pression de la touche (droite proue) permet l'activation du relais 4 sur le récepteur.
 Il y a un retard de 2 secondes sur la transmission quand on passe de la touche (gauche proue) à la touche (droite proue) et vice versa.
 La pression simultanée des deux touches permet l'annulation de la transmission.

Émetteur RRC HT4+ Thruster et récepteur radio RRC R06+

La pression de la touche (montée ancre) permet l'activation du relais 1 sur le récepteur.
 La pression de la touche (descente ancre) permet l'activation du relais 2 sur le récepteur.
 La pression simultanée des deux touches permet l'annulation de la transmission.

La pression de la touche (gauche proue) permet l'activation du relais 3 sur le récepteur.
 La pression de la touche (droite proue) permet l'activation du relais 4 sur le récepteur.
 Il y a un retard de 2 secondes sur la transmission quand on passe de la touche (gauche proue) à la touche (droite proue) et vice versa.
 La pression simultanée des deux touches permet l'annulation de la transmission.
 La pression simultanée de 3 ou de plusieurs touches annuleront la transmission.



CORRESPONDANCE TOUCHE APPUYEE E RELAIS ACTIVE

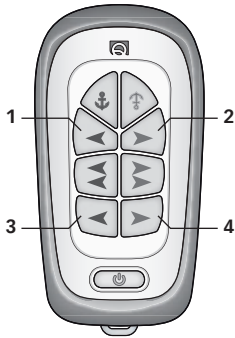

ÉMETTEUR
RRC HT8+ THRUSTER

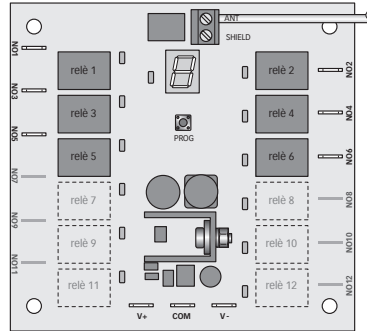

RÉCEPTEUR RADIO RRC R06+

Émetteur RRC HT8+ Thruster et récepteur radio RRC R06+

La pression de la touche (montée ancre) permet l'activation du relais 1 sur le récepteur.
 La pression de la touche (descente ancre) permet l'activation du relais 2 sur le récepteur.
 La pression simultanée des deux touches permet l'annulation de la transmission.

La pression de la touche **1** (gauche proue) permet l'activation du relais 3 sur le récepteur.
 La pression de la touche **2** (droite proue) permet l'activation du relais 4 sur le récepteur.
 Il y a un retard de 2 secondes sur la transmission quand on passe de la touche **1** (gauche proue) à la touche **2** (droite proue) et vice versa.
 La pression simultanée des deux touches permet l'annulation de la transmission.

La pression de la touche (gauche proue-poupe) permet l'activation du relais 3-5 sur le récepteur.
 La pression de la touche (droite proue-poupe) permet l'activation du relais 4-6 sur le récepteur.
 Il y a un retard de 2 secondes sur la transmission quand on passe de la touche (gauche proue-poupe) à la touche (droite proue-poupe) et vice versa.
 La pression simultanée des deux touches permet l'annulation de la transmission.

La pression de la touche **3** (gauche poupe) permet l'activation du relais 5 sur le récepteur.
 La pression de la touche **4** (droite poupe) permet l'activation du relais 6 sur le récepteur.
 Il y a un retard de 2 secondes sur la transmission quand on passe de la touche **3** (gauche poupe) à la touche **4** (droite poupe) et vice versa.
 La pression simultanée des deux touches permet l'annulation de la transmission.

La pression de la touche (gauche proue-poupe) ou (droite proue-poupe) avec toute autre touche permettra l'annulation de la transmission.
 La pression simultanée de 3 ou de plusieurs touches annuleront la transmission.



RETRO-ECLAIRAGE

Au terme de la procédure d'activation, le rétro-éclairage du clavier sera allumé, au même moment que l'allumage de la touche ON/OFF, puis il s'éteindra. Il se rallumera, brièvement, au moment où l'on lâche une touche quelconque ou une combinaison de 2 touches. Il peut être allumé même manuellement, sans presser de touches, en pressant et en lâchant rapidement le bouton-poussoir ON/OFF.

Désactivation de l'émetteur

La désactivation de l'émetteur, qui se trouve en état de marche, peut avoir lieu automatiquement ou manuellement.

Mode automatique: si dans un délai de 10 minutes, aucune touche ou la touche ON/OFF (pour l'allumage du rétro-éclairage) ne sont pas pressées, l'émetteur se désactive et la touche ON/OFF s'éteint.

Mode Manuel: l'émetteur peut être désactivé même manuellement sans attendre 10 minutes. Maintenir pressé le bouton-poussoir ON/OFF qui passera de l'état de toujours allumé à éteint. Si le bouton-poussoir est lâché avant qu'il ne s'éteigne l'émetteur ne se désactivera pas.

Signalisation de batterie déchargée

Si au cours du fonctionnement la couleur de la LED de transmission est rouge, il est conseillé de changer les batteries dans de brefs délais. Le délai d'autonomie dépend du type et de la qualité des batteries utilisées.

Remplacement des batteries - MODÈLES HT4+/HT8+

⚠ ATTENTION: avant d'opérer sur l'émetteur, s'assurer que le récepteur radio RRC n'est pas alimenté. La pression involontaire d'une touche pourrait actionner l'utilisateur correspondant et créer des situations dangereuses.

- Extraire l'émetteur de la calotte.
- Enlever la base de l'émetteur en dévissant les six vis à l'aide d'un tournevis étoile.
- Enlever les batteries du porte-batteries.
- Introduire de nouvelles batteries (du type indiqué dans les caractéristiques techniques) en faisant attention à leur polarité.
- Refermer en contrôlant que la base de l'émetteur soit correctement placée dans la rainure de la garniture située sur la partie antérieure de l'émetteur, de façon à rétablir l'étanchéité.
- Revisser les six vis.
- Réintroduire la calotte.

⚠ ATTENTION: une fois qu'il est refermé, vérifier que l'émetteur fonctionne correctement

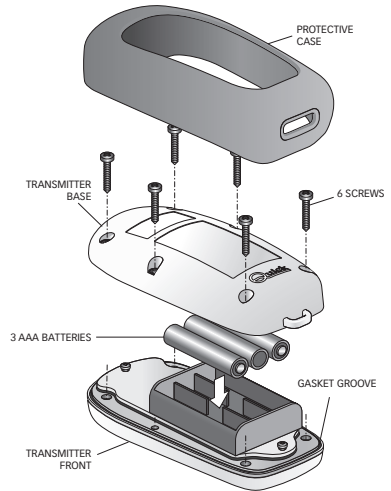

ENTRETIEN

L'émetteur radio portable RRC ne demande aucun entretien particulier. Pour le nettoyer utiliser un chiffon souple humide. Ne pas utiliser de produits chimiques ou abrasifs.

CARACTÉRISTIQUES TECHNIQUES

MODÈLES	HT4+	HT8+
CARACTÉRISTIQUES D'ENTREE		
Alimentation	3 Batteries AAA alcalines ou rechargeables NIMH	
Consommation en transmission	16 mA	
CARACTÉRISTIQUES DE L'EMETTEUR		
Nombre de touches	4	8
Fréquence sur onde porteuse	869.8 MHz	
Modulation	FSK	
Conformément à la norme	2014/53/EU (RED)	
CARACTÉRISTIQUES GENERALES		
Température de service	de -20°C à +50°C	
Dimensions (L x H x P)	119 x 61 x 35 mm	
Poids (compris les batteries et la calotte)	144 g	
Degré de protection	IP 67	

QUICK® SE RÉSERVE LE DROIT D'APPORTER DES MODIFICATIONS AUX CARACTÉRISTIQUES TECHNIQUES DE L'INSTRUMENT ET AU CONTENU DE CE MODE D'EMPLOI SANS AUCUN PRÉAVIS.



Der Handfunksender RRC Thruster ist eine Vorrichtung - Funkempfänger RRC kombiniertes Gerät zur Betriebssteuerung von in Sportbooten installierten Quick Bugschrauben und Zusatzeinrichtungen.

Das RRC-Funksystem für Bugschrauben muss zusätzlich zur verkabelten Steuerung der Bugschrauben von Quick verwendet werden, die bereits an Bord installiert ist.

⚠ Geeignete Maßnahmen ergreifen, um zu verhindern, dass der Ausfall des Funksteuersystems RRC Thruster zu Schäden an Personen, Tieren oder Dingen führen kann.

Die Vorzüge des RRC - Handfunksender sind:

- Der Betrieb wird über einen Microcontroller gesteuert.
- Betrieb innerhalb eines weiten Umgebungstemperaturbereichs (von -20°C bis +50°C).
- FSK - Modulation und Frequenz 869.8MHz.
- Anzeige des Betriebsstatus, der entladenen Batterie sowie der Übertragungsrückmeldung per LED.
- Möglichkeit zur Steuerung mehrerer Empfangsgeräte mit demselben Sendegerät.
- Zwei gleichzeitig aktivierbare Funktionen.
- IP67.
- Schwimmendes Gerät.
- Verwendung auch mit wiederaufladbaren Batterien.
- Hintergrundbeleuchtung der Tastatur mit LED-Dioden.

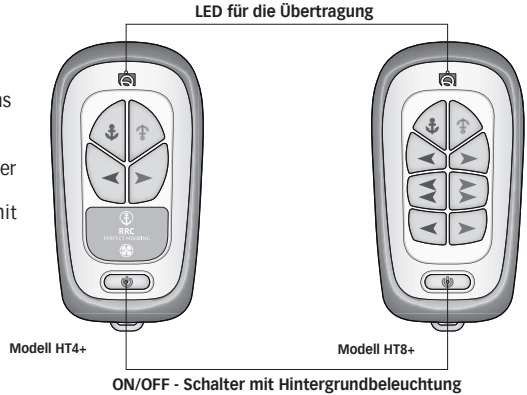

INSTALLATION

⚠ **LESEN SIE VOR DER VERWENDUNG DES FUNKSENDERS DIESES BEDIENUNGSHANDBUCH AUFMERKSAM. IM ZWEIFELSFALL DEN QUICK® VERTRAGSHÄNDLER KONSULTIEREN.**

☞ Bei Fehlern oder eventuellen Unstimmigkeiten zwischen der Übersetzung und dem Ausgangstext ist der Ausgangstext in Italienisch oder Englisch maßgeblich.

☞ Diese Vorrichtung wurde für den Einsatz auf Sportbooten entwickelt und realisiert. Ohne schriftliche Zustimmung durch Quick® ist keine anderweitige Nutzung zulässig.

Der RRC - Handfunksender wurde für die in diesem Handbuch beschriebenen Einsätze entwickelt und hergestellt. Die Quick® haftet nicht für direkte oder indirekte Schäden, die durch eine unsachgemäße Verwendung der Funksteuerung, eine fehlerhafte Installation oder mögliche Fehler im Handbuch verursacht werden.

DIE PACKUNG ENTHÄLT: Handfunksender - Batterien - Schutzummantelung - Lanyard - Garantiebedingungen - Installations- und Benutzerhandbuch.

BETRIEB

⚠ **ACHTUNG:** Das Sendegerät wird im Speicher des Empfangsgeräts programmiert. Befolgen Sie die Anweisungen des Handbuchs vom Empfangsgerät.

Versorgung

Der Handsender wird über 3 AAA - wiederaufladbare bzw. Alkalibatterien gespeist. Zum Wechseln der Batterien siehe Absatz BATTERIEWECHSEL.

Freigabe

Der Handsender wird durch Drücken des ON/OFF-Schalters freigegeben. Bei dessen Betätigung beginnt er regelmäßig zu blinken und geht dann zu einem schnellen Blinken über. Wenn er losgelassen wird, bleibt er weitere 3 Sekunden eingeschaltet und zeigt dann mit einem kurzen Blinken den erfolgten Freigabezustand an. Sollte der ON/OFF-Schalter losgelassen werden, bevor er schnell blinkt, so wird der das Sendegerät nicht aktiviert und schaltet sich wieder aus.

Betriebszustand

Beim Drücken einer beliebigen Taste blinkt die blaue LED für die Übertragung schnell und zeigt so die erfolgte Übertragung an. Jede betätigte Taste entspricht der Aktivierung eines Relais (oder 2 Relais) am Empfangsgerät solange die Taste gedrückt ist, bleibt das Relais aktiviert.

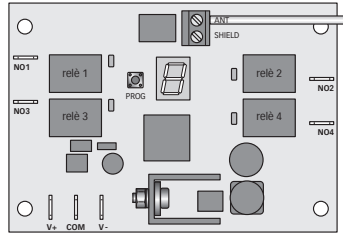

ÜBEREINSTIMMUNG VON GEDRÜCKTER TASTE UND AKTIVIERTEM RELAIS

HANDFUNKSENDER
RRC HT4+ THRUSTER

FUNKEMPFÄNGER RRC R04+

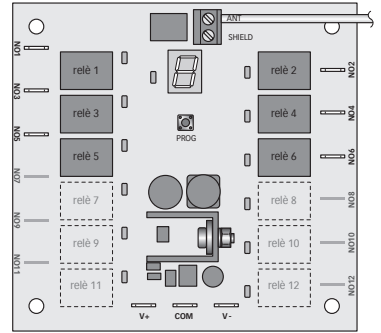

FUNKEMPFÄNGER RRC R06+

Handfunktaster RRC HT4+ Thruster und Funkempfänger RRC R04+

Das Drücken der Taste (Heben des Ankers) führt zur Aktivierung des Relais 1 am Empfänger.
 Das Drücken der Taste (Senken des Ankers) führt zur Aktivierung des Relais 2 am Empfänger.
 Das gleichzeitige Drücken der Tasten führt zur Annullierung der Übertragung.

Das Drücken der Taste (Bug links) führt zur Aktivierung des Relais 3 am Empfänger.
 Das Drücken der Taste (Bug rechts) führt zur Aktivierung des Relais 4 am Empfänger.
 Es gibt eine Verzögerung der Übertragung von 2 Sekunden, wenn man von der Taste (Bug links) zur Taste (Bug rechts) wechselt, und umgekehrt.
 Das gleichzeitige Drücken der Tasten führt zur Annullierung der Übertragung.

Handfunktaster RRC HT4+ Thruster und Funkempfänger RRC R06+

Das Drücken der Taste (Heben des Ankers) führt zur Aktivierung des Relais 1 am Empfänger.
 Das Drücken der Taste (Senken des Ankers) führt zur Aktivierung des Relais 2 am Empfänger.
 Das gleichzeitige Drücken der Tasten führt zur Annullierung der Übertragung.

Das Drücken der Taste (Bug links) führt zur Aktivierung des Relais 3 am Empfänger.
 Das Drücken der Taste (Bug rechts) führt zur Aktivierung des Relais 4 am Empfänger.
 Es gibt eine Verzögerung der Übertragung von 2 Sekunden, wenn man von der Taste (Bug links) zur Taste (Bug rechts) wechselt, und umgekehrt.
 Das gleichzeitige Drücken der Tasten führt zur Annullierung der Übertragung.
 Das gleichzeitige Drücken von 3 oder mehr Tasten führt zur Annullierung der Übertragung.

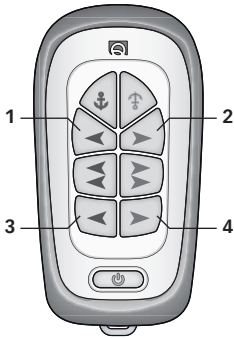
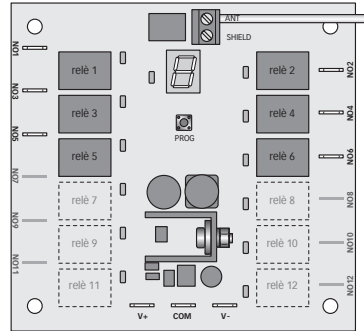

ÜBEREINSTIMMUNG VON GEDRÜCKTER TASTE UND AKTIVIERTEM RELAIS

HANDFUNKSENDER
RRC HT8+ THRUSTER

FUNKEMPFÄNGER RRC R06+

Handfunktaster RRC HT8+ Thruster und Funkempfänger RRC R06+

Drücken der Taste (Heben des Ankers) führt zur Aktivierung des Relais 1 am Empfänger.
 Das Drücken der Taste (Senken des Ankers) führt zur Aktivierung des Relais 2 am Empfänger.
 Das gleichzeitige Drücken der Tasten führt zur Annullierung der Übertragung.

Das Drücken der Taste **1** (Bug links) führt zur Aktivierung des Relais 3 am Empfänger.
 Das Drücken der Taste **2** (Bug rechts) führt zur Aktivierung des Relais 4 am Empfänger.
 Es gibt eine Verzögerung der Übertragung von 2 Sekunden, wenn man von der Taste **1** (Bug links) zur Taste **2** (Bug rechts) wechselt, und umgekehrt.
 Das gleichzeitige Drücken der Tasten führt zur Annullierung der Übertragung.

Das Drücken der Taste (Bug/ Heck links) führt zur Aktivierung des Relais 3-5 am Empfänger.
 Das Drücken der Taste (Bug/ Heck rechts) führt zur Aktivierung des Relais 4-6 am Empfänger.
 Es gibt eine Verzögerung der Übertragung von 2 Sekunden, wenn man von der Taste (Bug/ Heck links) zur Taste (Bug/ Heck rechts) wechselt, und umgekehrt.
 Das gleichzeitige Drücken der Tasten führt zur Annullierung der Übertragung.

Das Drücken der Taste **3** (Heck links) führt zur Aktivierung des Relais 5 am Empfänger.
 Das Drücken der Taste **4** (Heck rechts) führt zur Aktivierung des Relais 6 am Empfänger.
 Es gibt eine Verzögerung der Übertragung von 2 Sekunden, wenn man von der Taste **3** (Heck links) zur Taste **4** (Heck rechts) wechselt, und umgekehrt.
 Das gleichzeitige Drücken der Tasten führt zur Annullierung der Übertragung.

Das Drücken der Taste (Bug/ Heck links) oder (Bug/Heck rechts) zusammen mit einer anderen Taste führt zur Annullierung der Übertragung.
 Das gleichzeitige Drücken von 3 oder mehr Tasten führt zur Annullierung der Übertragung.



HINTERGRUNDBELEUCHTUNG

Nach dem Freigabeverfahren wird die Hintergrundbeleuchtung der Tastatur in Übereinstimmung mit der Aktivierung des ON/OFF-Schalters eingeschaltet und schaltet sich daraufhin aus. Sie wird erneut für einen kurzen Zeitraum eingeschaltet, wenn eine beliebige Taste oder die Kombination von 2 Tasten freigegeben wird. Sie kann ebenfalls im Handbetrieb ohne die Betätigung der Tasten eingeschaltet werden, indem der ON/OFF-Schalter gedrückt und daraufhin schnell wieder losgelassen wird.

Deaktivierung des Sendegeräts

Die Deaktivierung des sich in Betrieb befindlichen Sendegeräts kann automatisch oder manuell erfolgen.

Automatisch: Sollten innerhalb von 10 Minuten keine Tasten bzw. nicht der ON/OFF-Schalter (zum Einschalten der Hintergrundbeleuchtung) gedrückt werden, wird das Sendegerät deaktiviert und der ON/OFF-Schalter ausgeschaltet.

Manuell: Das Sendegerät kann vor Ablauf der 10 Minuten auch manuell deaktiviert werden. Halten Sie den ON/OFF-Schalter gedrückt, der sich ausgehend vom Dauerlicht ausschaltet. Sollte der Schalter vor dem Erlöschen losgelassen werden, wird das Sendegerät nicht deaktiviert.

Anzeige für entladene Batterie

Es empfiehlt sich, die Batterie innerhalb kurzer Zeit auszuwechseln, wenn während des Betriebs die LED für die Übertragung rot leuchtet. Die verbliebene Autonomie ist von der Art sowie der Qualität der verwendeten Batterie abhängig.

BATTERIEWECHSEL - MODELLE HT4+/HT8+

⚠ ACHTUNG: Kontrollieren Sie vor den Arbeiten am Sendegerät, dass der RRC - Funkempfänger nicht gespeist wird. Eine unbeabsichtigtes Drücken einer Taste könnte den entsprechenden Verbraucher aktivieren und Gefahrensituationen erzeugen.

- Nehmen Sie das Sendegerät aus der Schutzummantelung.
- Entfernen Sie das Sendegerät aus der Basis, indem Sie die sechs Schrauben mit einem Kreuzschlitzschraubendreher lösen.
- Nehmen Sie die Batterien aus der Halterung.
- Legen Sie die neuen Batterien (der in den technischen Eigenschaften beschriebenen Art) ein und achten Sie dabei auf deren Polarität.
- Verschieben Sie das Sendegerät wieder und kontrollieren Sie, dass dessen Basis korrekt in der Rille der Dichtung auf der Vorderseite des Sendegeräts sitzt, damit deren Dichtigkeit wiederhergestellt wird.
- Ziehen Sie die sechs Schrauben wieder an.
- Bringen Sie die Schutzummantelung wieder an.

⚠ ACHTUNG: Prüfen Sie nach dem Verschluss die Funktionstüchtigkeit des Sendegeräts.

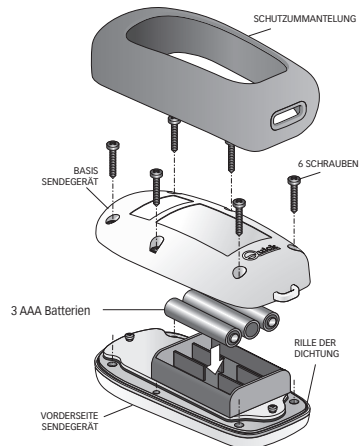

WARTUNG

Der Handfunksender RRC Thruster bedarf keiner besonderen Wartung. Reinigen Sie ihn mit einem weichen angefeuchteten Tuch. Verwenden Sie keine chemischen bzw. Scheuermittel.

TECHNISCHE DATEN

MODELLE	HT4+	HT8+
EINGANGSEIGENSCHAFTEN		
Versorgung	3 AAA Alkalibatterien bzw. wiederaufladbare NiMH-Batterien	
Stromaufnahme bei Übertragung	16 mA	
EIGENSCHAFTEN DES SENDEGERÄTS		
Anzahl Tasten	4	8
Trägerfrequenz	869.8 MHz	
Modulation	FSK	
Gemäß Verordnung	2014/53/EU (RED)	
ALLGEMEINES		
Betriebstemperatur	von -20°C bis +50°C	
Abmessungen (L x B x T)	119 x 61 x 35 mm	
Gewicht (Batterien und Schutzummantelung im Lieferumfang)	144 g	
Schutzgrad	IP 67	

QUICK® BEHÄLT SICH DAS RECHT AUF ÄNDERUNGEN DER TECHNISCHEN EIGENSCHAFTEN DES GERÄTS UND DES INHALTS DIESES HANDBUCHS OHNE VORANKÜNDIGUNG VOR.



El transmisor radio portátil RRC Thruster es un dispositivo, combinado a un receptor radio RRC indicado para controlar el funcionamiento de los propulsores de maniobra Quick en embarcaciones de recreo.

El sistema de radio RRC para propulsores de maniobra debe ser utilizado, como auxilio, en un sistema cableado de comando para propulsor de maniobra Quick ya instalado en la embarcación.

⚠️ Adopte las precauciones necesarias para evitar que la falta de funcionamiento del sistema de comando de radio RRC Thruster pueda provocar daños a las personas, animales o cosas.

Las ventajas que el transmisor radio de bolsillo RRC ofrece son:

- Funcionamiento gestionado por microcontrolador.
- Funcionamiento en un amplio intervalo de temperaturas ambiente (de -20 °C a +50 °C).
- Modulación FSK y frecuencia portante 869.8 MHz.
- Indicación mediante LED del estado de funcionamiento, batería descargada y feedback de transmisión.
- Posibilidad de controlar varios receptores con el mismo transmisor.
- Dos funciones activables simultáneamente.
- IP67.
- Flotante.
- Se puede utilizar también con baterías recargables.
- Retroiluminación del teclado mediante diodos LED.

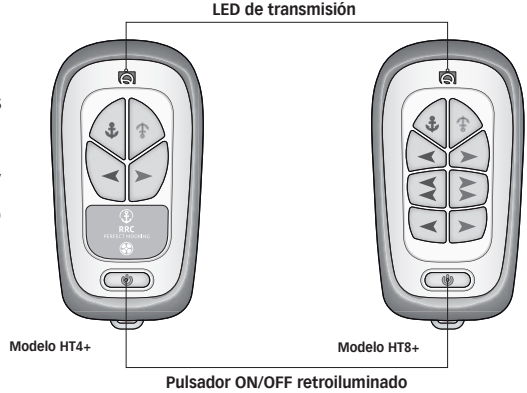

INSTALACIÓN

⚠️ **EL TRANSMISOR RADIO HA SIDO DISEÑADO Y REALIZADO PARA LAS FINALIDADES DESCRITAS EN ESTE MANUAL DE USO. EN CASO DE DUDAS CONTACTAR EL REVENDEDOR O EL SERVICIO DE CLIENTES QUICK®.**

👉 En caso de discordancias o eventuales errores entre el texto traducido y el texto original en italiano, remitirse al texto en italiano o en inglés.

👉 Este dispositivo ha sido diseñado y realizado para ser utilizado en embarcaciones de recreo. No se permite ningún uso diferente sin autorización escrita por parte de la sociedad Quick®.

El transmisor radio portátil RRC Thruster ha sido diseñado y realizado para las finalidades descritas en este manual de uso. La sociedad Quick® no asume ninguna responsabilidad por daños directos o indirectos causados por un uso inapropiado del mando radio, por una instalación incorrecta o por posibles errores presentes en este manual.

LA CONFECCIÓN CONTIENE: transmisor radio portátil con baterías incluidas - funda - lanyard - condiciones de garantía - manual de instalación y uso.

FUNCIONAMIENTO

⚠️ **ATENCIÓN:** El transmisor se programa en la memoria del receptor. Seguir el procedimiento indicado en el manual de uso del receptor.

Alimentación

El transmisor portátil se alimenta mediante 3 baterías AAA alcalinas o recargables. Para la sustitución, ver el apartado SUSTITUCIÓN DE LA BATERÍA.

Habilitación

El transmisor portátil se habilita manteniendo pulsado el pulsador ON/OFF. Cuando se pulsa, comienza a parpadear con cadencia regular y luego pasa a un parpadeo rápido. Al soltarlo se queda encendido durante 3 segundos y luego muestra el estado de habilitación con un parpadeo breve.

Si el pulsador ON/OFF se suelta antes de que parpadee rápidamente, el transmisor no se habilita y se vuelve a apagar.

Estado de funcionamiento

Durante la presión de cualquier tecla el LED de transmisión, de color azul, parpadea rápidamente para señalar la transmisión realizada. A cada tecla pulsada corresponde la activación de un relé (o 2 relés) en el receptor que quedará activo hasta que la tecla no será soltada.



CORRESPONDENCIA BOTÓN PRESIONADO Y RELÉ ACTIVADO



TRANSMISOR DE BOLSILLO RRC HT4+ THRUSTER

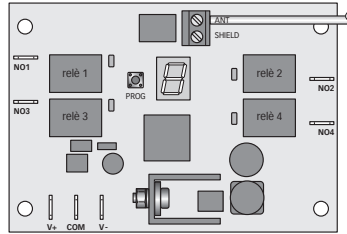

RECEPTOR DE RADIO RRC R04+

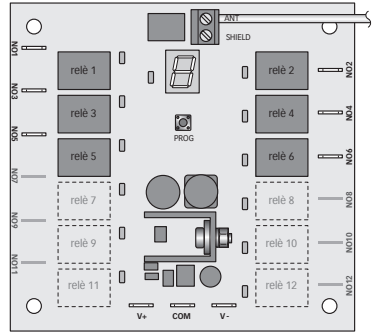

RECEPTOR DE RADIO RRC R06+

Transmisor de bolsillo RRC HT4+ Thruster y receptor de radio RRC R04+

Al presionar la tecla ⚓ (subida ancla) se activa el relé 1 del receptor.
Al presionar la tecla ⚓ (bajada ancla) se activa el relé 2 del receptor.
Al presionar las dos teclas al mismo tiempo se cancela la transmisión.

Al presionar la tecla ◀ (izquierda proa) se activa el relé 3 del receptor.
Al presionar la tecla ▶ (derecha proa) se activa el relé 4 del receptor.
Cuando se pasa de la tecla ◀ (izquierda proa) a la tecla ▶ (derecha proa) y viceversa, se produce una demora de 2 segundos en la transmisión.

Al presionar las dos teclas al mismo tiempo se cancela la transmisión.
Al presionar al mismo tiempo 3 o más teclas la transmisión se cancela.

Transmisor de bolsillo RRC HT4+ Thruster y receptor de radio RRC R06+

Al presionar la tecla ⚓ (subida ancla) se activa el relé 1 del receptor.
Al presionar la tecla ⚓ (derecha ancla) se activa el relé 2 del receptor.
Al presionar las dos teclas al mismo tiempo se cancela la transmisión.

Al presionar la tecla ◀ (izquierda proa) se activa el relé 3 del receptor.
Al presionar la tecla ▶ (derecha proa) se activa el relé 4 del receptor.
Cuando se pasa de la tecla ◀ (izquierda proa) a la tecla ▶ (derecha proa) y viceversa, se produce una demora de 2 segundos en la transmisión.

Al presionar las dos teclas al mismo tiempo se cancela la transmisión.
Al presionar al mismo tiempo 3 o más teclas la transmisión se cancela.



CORRESPONDENCIA BOTÓN PRESIONADO Y RELÉ ACTIVADO

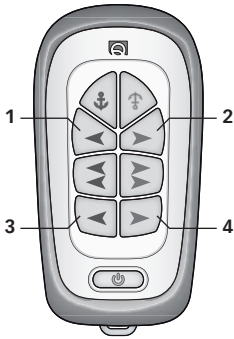

TRANSMISOR DE BOLSILLO
RRC HT8+ THRUSTER

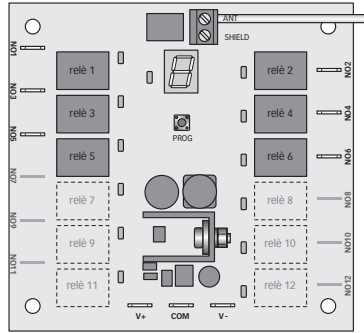

RECEPTOR DE RADIO RRC R06+

Transmisor de bolsillo RRC HT8+ Thruster y receptor de radio RRC R06+

Al presionar la tecla (subida ancla) se activa el relé 1 del receptor.
 Al presionar la tecla (bajada ancla) se activa el relé 2 del receptor.
 Al presionar las dos teclas al mismo tiempo se cancela la transmisión.

Al presionar la tecla **1** (izquierda proa) se activa el relé 3 del receptor.
 Al presionar la tecla **2** (derecha proa) se activa el relé 4 del receptor.
 Cuando se pasa de la tecla **1** (izquierda proa) a la tecla **2** (derecha proa) y viceversa, se produce una demora de 2 segundos en la transmisión.
 Al presionar las dos teclas al mismo tiempo se cancela la transmisión.

Al presionar la tecla (izquierda proa-popa) se activa el relé 3-5 del receptor.
 Al presionar la tecla (derecha proa-popa) se activa el relé 4-6 del receptor.
 Cuando se pasa de la tecla (izquierda proa-popa) a la tecla (derecha proa-popa) y viceversa, se produce una demora de 2 segundos en la transmisión.
 Al presionar las dos teclas al mismo tiempo se cancela la transmisión.

Al presionar la tecla **3** (izquierda popa) se activa el relé 5 del receptor.
 Al presionar la tecla **4** (derecha popa) se activa el relé 6 del receptor.
 Cuando se pasa de la tecla **3** (izquierda popa) a la tecla **4** (derecha popa) y viceversa, se produce una demora de 2 segundos en la transmisión.
 Al presionar las dos teclas al mismo tiempo se cancela la transmisión.

Al presionar la tecla (izquierda proa-popa) o (derecha proa-popa) junto con cualquier otra tecla se cancela la transmisión.
 Al presionar al mismo tiempo 3 o más teclas la transmisión se cancela.



RETROILUMINACIÓN

Al término del procedimiento de habilitación, la retroiluminación del teclado se enciende junto con el encendido de la tecla ON/OFF para apagarse luego. Se vuelve a encender por un breve período, cuando se suelta cualquier tecla o combinación de 2 teclas. También se puede encender manualmente, sin pulsar teclas, pulsando y soltando rápidamente el pulsador ON/OFF.

Deshabilitación del transmisor

La deshabilitación del transmisor que se encuentra en el estado de funcionamiento se puede realizar en modo automático y en modo manual.

Modo automático: Si dentro de 10 minutos no se pulsan teclas o la tecla ON/OFF (para el encendido de la retroiluminación), el transmisor se deshabilita y la tecla ON/OFF se apaga.

Modo manual: El transmisor se puede deshabilitar también manualmente sin esperar los 10 minutos. Mantener pulsado el pulsador ON/OFF que pasará de siempre encendido a apagado. Si el pulsador se suelta antes de que se apague, el transmisor no se deshabilita

Señalización batería descargada

Se aconseja la sustitución de la batería en tiempos breves si durante el estado de funcionamiento el color del LED de transmisión es rojo. El tiempo de autonomía residual depende del tipo y de la calidad de la batería utilizada.

SUSTITUCIÓN DE LAS BATERÍA - MODELOS HT4+/HT8+

⚠ ATENCIÓN: antes de operar en el transmisor asegurarse de que el receptor radio RRC no esté alimentado. Una presión involuntaria de una tecla puede accionar el correspondiente punto de utilización creando situaciones de peligro.

- Extraer el transmisor de la funda.
- Quitar la base del transmisor desenroscando los seis tornillos con un destornillador de estrella.
- Quitar las baterías del porta batería.
- Introducir las baterías nuevas (del tipo indicado en las características técnicas) prestando atención a su polaridad.
- Volver a cerrar controlando el apoyo correcto de la base del transmisor en la ranura de la junta puesta en el frontal del transmisor para restablecer la estanqueidad.
- Volver a atornillar los seis tornillos.
- Volver a introducir la funda.

⚠ ATENCIÓN: después de haber cerrado el transmisor, comprobar su funcionamiento correcto.

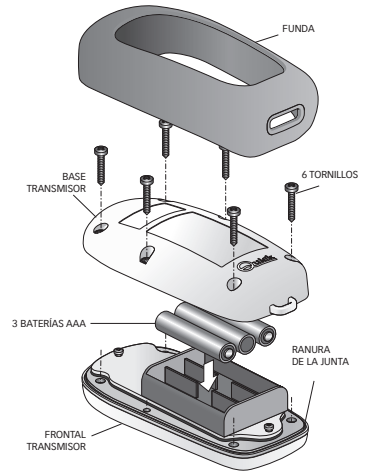

MANTENIMIENTO

El transmisor radio portátil RRC Thruster no requiere ningún mantenimiento especial. Para su limpieza utilizar un paño suave humedecido en agua. No utilizar productos químicos o abrasivos.

ESPECIFICACIONES TÉCNICAS

MODELOS	HT4+	HT8+
CARACTERÍSTICAS DE ENTRADA		
Alimentación	3 Baterías AAA alcalinas o recargables NIMH	
Absorción en transmisión	16 mA	
CARACTERÍSTICAS DEL TRANSMISOR		
Número de teclas	4	8
Frecuencia portante	869.8 MHz	
Modulación	FSK	
Conforme con las directivas	2014/53/EU (RED)	
CARACTERÍSTICAS GENERALES		
Temperatura de trabajo	da -20°C a +50°C	
Dimensiones (L x A x P)	119 x 61 x 35 mm	
Peso (Comprende baterías y funda)	144 g	
Grado de protección	IP 67	

QUICK® SE RESERVA EL DERECHO DE APORTAR MODIFICACIONES EN LAS CARACTERÍSTICAS TÉCNICAS DEL APARATO Y EN EL CONTENIDO DE ESTE MANUAL SIN OBLIGACIÓN DE AVISAR PREVIAMENTE.



O transmissor rádio portátil RRC é um dispositivo, associado a um receptor de rádio RRC, apropriado para comandar os propulsores de manobra Quick em embarcações de recreio.

O sistema rádio RRC para propulsores de manobra deve ser utilizado como auxiliar de um sistema a cabo de comando para propulsor de manobra Quick já instalado sobre a embarcação.

⚠ Tome as providências apropriadas para evitar que a falta de funcionamento do sistema de comando rádio RRC thruster possa provocar danos a pessoas, animais ou coisas.

As vantagens que o transmissor de rádio portátil RRC oferece são:

- Funcionamento controlado por micro-controlador.
- Funcionamento em um amplo intervalo de temperatura ambiente (da -20°C a +50°C).
- Modulação FSK e frequência portadora de 869.8MHz.
- Indicação através do indicador luminoso do estado de funcionamento, pilha descarregada e feedback de transmissão.
- Possibilidade de comandar mais receptores com o mesmo receptor.
- Duas funções ativáveis contemporaneamente.
- IP67.
- Flutuante.
- Utilizável também com pilhas recarregáveis.
- Retroiluminação do teclado através de diodos LED.

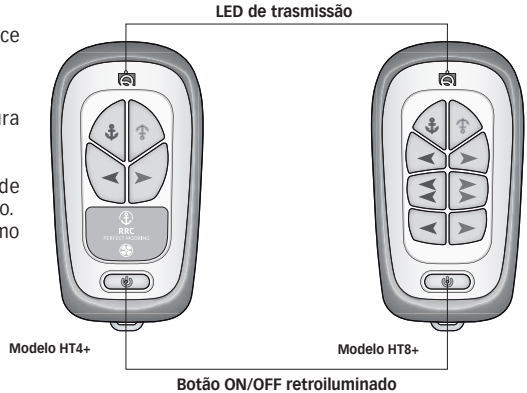

INSTALAÇÃO

⚠ **ANTES DE UTILIZAR O TRANSMISSOR DE RÁDIO LER ATENCIOSAMENTE O PRESENTE MANUAL DE USO. EM CASO DE DÚVIDAS CONTACTAR O REVENDEDOR OU O SERVIÇO CLIENTES QUICK®.**

☞ No caso de discordâncias ou eventuais erros entre o texto traduzido e aquele original em italiano, usar como referência o texto italiano ou inglês.

☞ Este dispositivo foi projectado e realizado para ser utilizado em embarcações de recreio. Não é permitida uma utilização diferente sem a autorização escrita por parte da empresa Quick®.

O transmissor de rádio portátil RRC foi projetado e realizado para os objetivos descritos neste manual de uso. A sociedade Quick® não assume nenhum tipo de responsabilidade por danos diretos ou indiretos causados pelo uso impróprio do comando do rádio, instalação errada ou possíveis erros presentes neste manual.

A EMBALAGEM CONTÉM: transmissor de rádio portátil com as baterias instaladas - contentor - lanyard - condições de garantia - o presente manual de instalação e uso.

FUNCIONAMENTO

⚠ **ATENÇÃO:** o transmissor deve ser programado na memória do receptor. Seguir o procedimento indicado no manual de uso do receptor.

Alimentação

O transmissor portátil é alimentado por 3 pilhas AAA alcalinas ou recarregáveis. Para substituí-la ver o parágrafo SUBSTITUIÇÃO DAS PILHAS.

Habilitação

O transmissor portátil é habilitado se for mantido pressionado o botão ON/OFF. Ao ser pressionado inicia a piscar com cadência regular para depois passar à intermitência rápida. Liberando-o, permanece aceso por 3 segundos para depois mostrar, com uma intermitência breve, o estado de habilitação.

Se o botão ON/OFF for liberado antes que inicie a piscar rapidamente o transmissor não será habilitado e desliga-se.

Estado de funcionamento

Durante a pressão de uma tecla qualquer do transmissor o indicador luminoso de transmissão verde pisca rapidamente para sinalizar que foi realizada a transmissão.

A cada tecla pressionada corresponde a ativação de um relé (ou 2 relés) no receptor que permanecerá ativo até que se solte a botoeira.



CORRESPONDÊNCIA TECLA PRESSIONADA E RELÉ ATIVADO



TRANSMISSOR DE MÃO RRC HT4+ THRUSTER

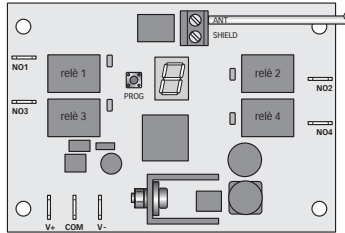

RECEPTOR RÁDIO RRC R04+

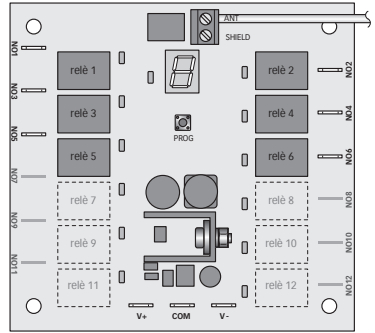

RECEPTOR RÁDIO RRC R06+

Transmissor de mão RRC HT4+ Thruster e receptor rádio RRC R04+

A pressão da tecla ⚓ (subida âncora) leva à ativação do relé 1 no receptor.
A pressão da tecla ⚓ (descida âncora) leva à ativação do relé 2 no receptor.
A pressão contemporânea das duas teclas proporciona a anulação da transmissão.

A pressão da tecla ◀ (esquerda proa) leva à ativação do relé 3 no receptor.
A pressão da tecla ▶ (direita proa) leva à ativação do relé 4 no receptor.
Introduz-se um atraso de 2 segundos sobre a transmissão quando passa-se da tecla ◀ (esquerda proa) à tecla ▶ (direita proa) e vice versa.
A pressão contemporânea das duas teclas proporciona a anulação da transmissão.
A pressão contemporânea de 3 ou mais teclas proporcionará a anulação da transmissão.

Transmissor de mão RRC HT4+ Thruster e receptor rádio RRC R06+

A pressão da tecla ⚓ (subida âncora) leva à ativação do relé 1 no receptor.
A pressão da tecla ⚓ (descida âncora) leva à ativação do relé 2 no receptor.
A pressão contemporânea das duas teclas proporciona a anulação da transmissão.
A pressão da tecla ◀ (esquerda proa) leva à ativação do relé 3 no receptor.
A pressão da tecla ▶ (direita proa) leva à ativação do relé 4 no receptor.
Introduz-se um atraso de 2 segundos sobre a transmissão quando passa-se da tecla ◀ (esquerda proa) à tecla ▶ (direita proa) e vice versa.
A pressão contemporânea das duas teclas proporciona a anulação da transmissão.
A pressão contemporânea de 3 ou mais teclas proporcionará a anulação da transmissão.

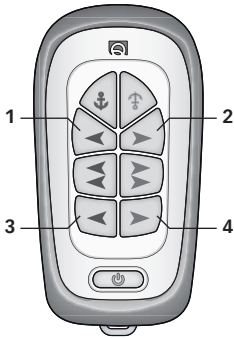
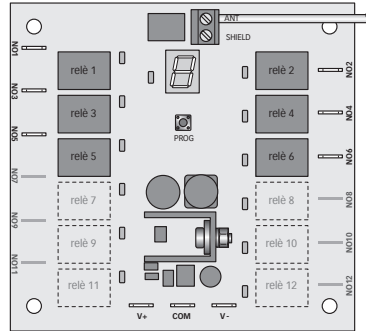

CORRESPONDÊNCIA TECLA PRESSIONADA E RELÉ ATIVADO

TRANSMISSOR DE MÃO
RRC HT8+ THRUSTER

RECEPTOR RÁDIO RRC R06+

Transmissor de mão RRC HT8+ Thruster e receptor rádio RRC R06+

A pressão da tecla (subida âncora) leva à ativação do relé 1 no receptor.
 A pressão da tecla (descida âncora) leva à ativação do relé 2 no receptor.
 A pressão contemporânea das duas teclas proporciona a anulação da transmissão.

A pressão da tecla **1** (esquerda proa) leva à ativação do relé 3 no receptor.
 A pressão da tecla **2** (direita proa) leva à ativação do relé 4 no receptor.
 Introdz-se um atraso de 2 segundos sobre a transmissão quando passa-se da tecla **1** (esquerda proa) à tecla **2** (direita proa) e vice versa.
 A pressão contemporânea das duas teclas proporciona a anulação da transmissão.

A pressão da tecla (esquerda proa-popa) leva à ativação do relé 3-5 no receptor.
 A pressão da tecla (direita proa-popa) leva à ativação do relé 4-6 no receptor.
 Introdz-se um atraso de 2 segundos sobre a transmissão quando passa-se da tecla (esquerda proa-popa) à tecla (direita proa-popa) e vice versa.
 A pressão contemporânea das duas teclas proporciona a anulação da transmissão.

A pressão da tecla **3** (esquerda popa) leva à ativação do relé 5 no receptor.
 A pressão da tecla **4** (direita popa) leva à ativação do relé 6 no receptor.
 Introdz-se um atraso de 2 segundos sobre a transmissão quando passa-se da tecla **3** (esquerda popa) à tecla **4** (direita popa) e vice versa.
 A pressão contemporânea das duas teclas proporciona a anulação da transmissão.

A pressão da tecla (esquerda proa-popa) ou (direita proa-popa) contemporaneamente a qualquer outra tecla proporcionará a anulação da transmissão.
 A pressão contemporânea de 3 ou mais teclas proporcionará a anulação da transmissão.



RETROILUMINAÇÃO

No final do procedimento de habilitação a retroiluminação do teclado será ativada, contemporaneamente ao acendimento da tecla de ON/OFF, para desligar-se a seguir. Reativa-se por um breve período para liberar uma tecla qualquer, ou associação de 2 teclas. Pode ser ligada também de modo manual, sem pressionar teclas, pressionando e liberando rapidamente o botão ON/OFF.

Desabilitação do transmissor

A desabilitação do transmissor, que se encontra no estado de funcionamento, pode ocorrer de modo automático e manual.

Modo automático: se dentro de 10 minutos não for pressionada nenhuma tecla ou a tecla ON/OFF (para ligar a retroiluminação) o transmissor é desabilitado e a tecla ON/OFF desativa-se.

Modo manual: o transmissor pode ser desabilitado mesmo de modo manual sem aguardar os 10 minutos necessários. Manter pressionado o botão ON/OFF que passa de sempre aceso a apagado. Se o botão for liberado antes de desligar-se o transmissor não será desabilitado.

Sinalização de pilha descarregada

Aconselha-se a substituição da pilha em breve se, durante o estado de funcionamento, a cor do indicador luminoso de transmissão for vermelha. O tempo de autonomia residual depende do tipo e da qualidade da pilha utilizada.

SUBSTITUIÇÃO DAS PILHAS - MODELOS HT4+/HT8+

⚠ ATENÇÃO: antes de operar no transmissor verificar se o receptor de rádio RRC está alimentado.
A pressão involuntária de uma tecla pode acionar o correspondente utilizador e criar situações de perigo.

- Extrair o transmissor do contentor.
- Remover a base do transmissor, desaparafusando os seis parafusos com uma chave de fendas estrela.
- Remover as pilhas do vão para o seu alojamento.
- Inserir as novas pilhas (do tipo indicado nas características técnicas) e prestar atenção à polaridade.
- Fechar novamente e controlar o apoio correto da base do transmissor nas ranhuras da guarnição situadas na frente do transmissor para restabelecer o fechamento.
- Reaparafusar os seis parafusos.
- Reinserir o contentor.

⚠ ATENÇÃO: verificar, após o fechamento, se o transmissor funciona corretamente.

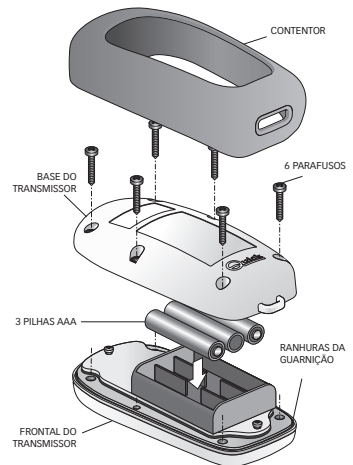

MANUTENÇÃO

O transmissor rádio de mão RRC thruster não solicita uma manutenção especial. Para a limpeza utilizar um pano macio e umedecido com água. Não utilizar produtos químicos ou abrasivos.

DADOS TÉCNICOS

MODELOS	HT4+	HT8+
CARACTERÍSTICAS DE ENTRADA		
Alimentação	3 pilhas AAA alcalinas ou recarregáveis NIMH	
Absorção em transmissão	16 mA	
CARACTERÍSTICAS DEL TRANSMISSOR		
Número de teclas	4	8
Frequência portadora	869.8 MHz	
Modulação	FSK	
Em conformidade com as diretivas	2014/53/EU (RED)	
CARACTERÍSTICAS GERAIS		
Temperatura operacional	de -20°C a +50°C	
Dimensões (L x A x P)	119 x 61 x 35 mm	
Peso (com pilhas e contentor)	144 g	
Grau de proteção	IP 67	

A QUICK® SE RESERVA O DIREITO DE FAZER MODIFICAÇÕES NAS CARACTERÍSTICAS DO APARELHO E NO CONTEÚDO DESTES MANUAIS SEM NENHUM AVISO PRÉVIO.



Den handhållna radiosändaren RRC thruster är en enhet som, kombinerad med en RRC radiomottagare, avsedd att manövrera styrpropellrar Quick på fritidsbåtar.

Radiosystemet RRC för bogpropellrar ska användas som tillbehör till ett sladdsystem för bogpropellrar från Quick som redan sitter installerade på båten.

⚠ Vidta nödvändiga åtgärder för att undvika att ett eventuellt funktionsfel på radiosystemet RRC thruster kan förorsaka skador på personer, djur eller föremål.

Fördelarna som den bärbara RRC radiosändaren erbjuder är:

- Driften hanteras av en mikrokontroller.
- Drift i ett brett spektrum av temperaturer (-20°C till +50°C).
- FSK modulering och bärfrekvens på 869.8 MHz.
- LED indikation om driftstatus, batteristatus och sändnings feed-back.
- Möjlighet att styra fler mottagare med samma sändare.
- Två funktioner kan aktiveras samtidigt.
- IP67.
- Flytande.
- Användbar även med laddningsbara batterier.
- Bakgrundsbelyst knappsats med LED dioder.

INSTALLATION

⚠ **LÄS NOGA IGENOM DENNA BRUKSANVISNING INNAN DU ANVÄDER RADIOSÄNDAREN. VID TVEKAN SÅ KONTAKTA ER ÅTERFÖRSÄLJARE ELLER KUNDTJÄNSTEN FÖR QUICK®.**

☞ Vid avvikelser eller eventuella fel mellan översatt text och original texten på italienska så hänvisas till den italienska eller engelska texten.

☞ Detta system har utförts och tillverkats för att användas på fritidsbåtar. All annan användning är otillåten utan en skriftligt auktorisering från företaget Quick®.

Radiosändaren RRC thruster har framtagits och utförts för de ändamål som finns beskrivna i denna bruksanvisning. Företaget Quick® åtager sig inget ansvar för direkta eller indirekta skador som orsakats vid olämplig användning av utrustningen, av en felaktig installation eller möjliga fel i denna bruksanvisning

FÖRPACKNINGEN INNEHÅLLER: handhållna radiosändaren med 3 stk batteri installerat - skal - snodd - garantivillkor - bruks och installationsanvisning.

FUNKTION

⚠ **WARNING:** Sändaren måste programmeras i mottagarens minne. Följ instruktionerna i bruksanvisningen för mottagaren.

Energiförsörjning

Den bärbara sändaren drivs med tre AAA alkaliska eller laddningsbara batterier. För utbyte se avsnittet om BATTERIBYTE.

Aktivering

Denna bärbara sändare aktiveras genom att hålla ON/OFF knappen intryckt. Den börjar då blinka med jämna mellanrum för att att sedna växla till ett snabbare blinkande. När man släpper knappen kommer den att förbli tänd i tre sekunder för att sedan snabbt blinka till för att visa att aktivering är fullbordad. Om man släpper ON/OFF knappen innan den blinkar snabbt kommer sändaren inte aktiveras och den stängs av igen.

Driftstatus

När man trycker på en knapp på sändaren så kommer en blå sändnings LED att blinka snabbt för att signalera en lyckad överföring.

Varje tryck på en tangent motsvarar aktivering av ett relä (eller 2 relä) på mottagaren som förblir aktiv tills du släpper knappen.

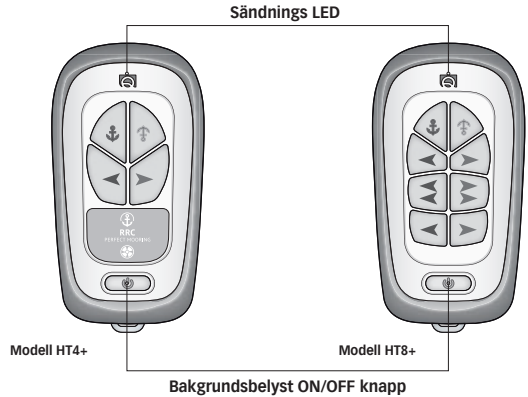

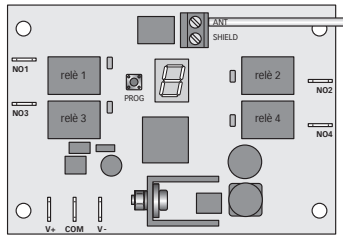
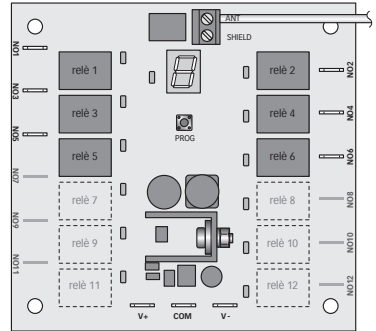
MOTSVARIGHET INTRYCKT KNAPP OCH AKTIVERAT RELÄ**HANDSÄNDARE
RRC HT4+ THRUSTER****RADIOMOTTAGARE RRC R04+****RADIOMOTTAGARE RRC R06+****Handsändare RRC HT4+ Thruster och radiomottagare RRC R04+**

När man trycker in knappen (hissa ankare) aktiveras relä 1 på mottagaren.

När man trycker in knappen (sänk ankare) aktiveras relä 2 på mottagaren.

Om båda knapparna trycks in samtidigt annulleras sändningen.

När man trycker in knappen (vänster för) aktiveras relä 3 på mottagaren.

När man trycker in knappen (höger för) aktiveras relä 4 på mottagaren.

En transmissionsfördröjning på 2 sekunder sker då man går från knappen (vänster för) till knappen (höger för) och viceversa.

Om båda knapparna trycks in samtidigt annulleras sändningen.

Om 3 eller fler knappar trycks in samtidigt annulleras sändningen.

Handsändare RRC HT4+ Thruster och radiomottagare RRC R06+

När man trycker in knappen (hissa ankare) aktiveras relä 1 på mottagaren.

När man trycker in knappen (sänk ankare) aktiveras relä 2 på mottagaren.

Om båda knapparna trycks in samtidigt annulleras sändningen.

När man trycker in knappen (vänster för) aktiveras relä 3 på mottagaren.

När man trycker in knappen (höger för) aktiveras relä 4 på mottagaren.

En transmissionsfördröjning på 2 sekunder sker då man går från knappen (vänster för) till knappen (höger för) och viceversa.

Om båda knapparna trycks in samtidigt annulleras sändningen.

Om 3 eller fler knappar trycks in samtidigt annulleras sändningen.

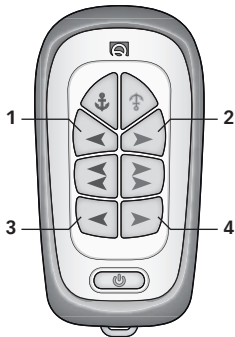
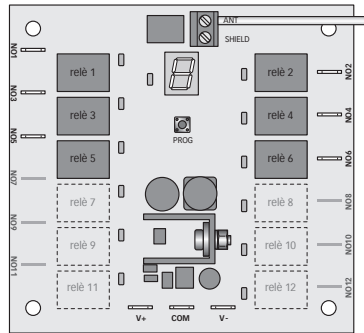

MOTSVARIGHET INTRYCKT KNAPP OCH AKTIVERAT RELÄ

HANDSÄNDARE
RRC HT8+ THRUSTER

RADIOMOTTAGARE RRC R06+

Handsändare RRC HT8+ Thruster och radiomottagare RRC R06+

När man trycker in knappen (hissa ankare) aktiveras relä 1 på mottagaren.

När man trycker in knappen (sänk ankare) aktiveras relä 2 på mottagaren.

Om båda knapparna trycks in samtidigt annulleras sändningen.

När man trycker in knappen **1** (vänster för) aktiveras relä 3 på mottagaren.

När man trycker in knappen **2** (höger för) aktiveras relä 4 på mottagaren.

En transmissionsfördröjning på 2 sekunder sker då man går från knappen **1** (vänster för) till knappen **2** (höger för) och viceversa.

Om båda knapparna trycks in samtidigt annulleras sändningen.

När man trycker in knappen (vänster för-akter) aktiveras relä 3-5 på mottagaren.

När man trycker in knappen (höger för-akter) aktiveras relä 4-6 på mottagaren.

En transmissionsfördröjning på 2 sekunder sker då man går från knappen (vänster för-akter) till knappen (höger för-akter) och viceversa.

Om båda knapparna trycks in samtidigt annulleras sändningen.

När man trycker in knappen **3** (vänster akter) aktiveras relä 5 på mottagaren.

När man trycker in knappen **4** (höger akter) aktiveras relä 6 på mottagaren.

En transmissionsfördröjning på 2 sekunder sker då man går från knappen **3** (vänster akter) till knappen **4** (höger akter) och viceversa.

Om båda knapparna trycks in samtidigt annulleras sändningen.

När man trycker in knappen (vänster för-akter) o (höger för-akter) tillsammans med någon annan knapp annulleras sändningen.

Om 3 eller fler knappar trycks in samtidigt annulleras sändningen.



BAKGRUNDSBELYSNING

Efter aktiverings proceduren kommer knappsatsen att vara upplyst när man slår på ON/OFF knappen för att sedan slockna. Den kommer att lysas upp, för en kort period, varje gång man släpper en eller kombinationen av flera knappar. Bakgrundsbelysningen kan även sättas på manuellt, utan att man trycker på några knappar, genom att snabbt trycka på och släppa ON/OFF knappen.

Disaktivering av sändaren

Disaktivering av sändaren, som är i funktion, kan ske automatiskt och manuellt.

Automatiskt: om inga knappar trycks in eller ON/OFF knappen (för att sätta på bakgrundsbelysningen) inte trycks in kommer inom 10 minuter kommer sändare att disaktiveras och ON/OFF knappen släcks.

Manuellt: sändaren kan även disaktiveras manuellt utan att vänta i 10 minuter genom att hålla ON/OFF knappen intryckt tills den släcks. Om man släpper knappen innan den släckts kommer sändaren inte att disaktiveras.

Batterivarning

Vi rekommenderar att byta ut batteriet fortast möjligt om sändnings LED visar rött under operativ status. Den tid som återstår av laddningen beroro på batterityp och kvalitet.

BATTERIBYTE - MODELLER HT4+/HT8+

⚠ VARNING: innan du gör ett ingrepp på sändaren kontrollera att RRC radiomottagaren inte är påslagen. Att oavsiktligt trycka på en knapp kan innebära fara för användaren.

- Ta bort sändaren från skalet
- Ta bort basen från sändaren genom att skruva loss de sex skruvarna.
- Ta ur batterierna från batterihållaren.
- Sätt in nya batterier (av den typ som anges i den tekniska beskrivningen) med särskild uppmärksamhet på deras polaritet.
- Stäng igen basen och försäkra dig om att locket sätts på korrekt och att packningen sitter som den ska för att återställa föregelningen.
- Skruva tillbaka skruvarna.
- Sätt på skalet igen.

⚠ VARNING: verifiera att sändaren fungerar som den ska

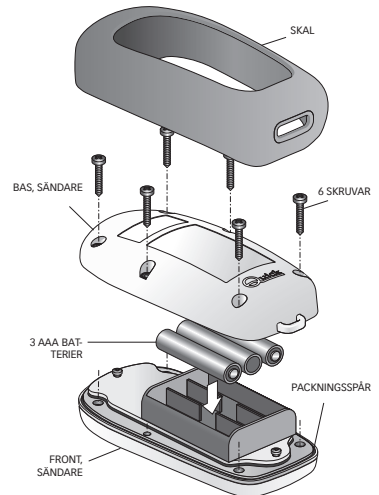

UNDERHÅLLSARBETE

Handsändare RRC thruster kräver inget speciellt underhåll. För rengöring använd en mjuk trasa fuktad med vatten. Använd inte kemikalier eller slipmedel.

TEKNISKA EGENSKAPER

MODELLER	HT4+	HT8+
EGENSKAPER FÖR INGÅNG		
Energiförsörjning	3 AAA alkaliska batterier eller laddningsbara batterier NiMH	
Sändningsabsorption	16 mA	
SÄNDARENS EGENSKAPER		
Antal knappar	4	8
Bärfrekvens	869.8 MHz	
Modulering	FSK	
Uppfyller kraven	2014/53/EU (RED)	
ALLMÄNNA EGENSKAPER		
Operativ temperatur	från -20°C till +50°C	
Storlek (L x H x D)	119 x 61 x 35 mm	
Vikt (batterier och skal ingår)	144 g	
Skyddsgrad	IP 67	

QUICK® RESERVERAR SIG RÄTTEN ATT UTAN VIDARE MEDDELANDE UTFÖRA TEKNISKA MODIFIERINGAR PÅ APPARATEN OCH LIKASÅ INNEHÅLLET I DENNA BRUKSANVISNING.



De RRC handradiozender is een toestel gekoppeld aan een RRC radio-ontvanger, die bedoeld is voor de bediening van Quick manoeuvreschroeven op pleziervaartuigen.

Het radiosysteem RRC voor motoren moet, als hulp, gebruikt worden samen met een bekabeld bedieningssysteem voor motoren Quick, reeds geïnstalleerd op de boot.

⚠️ Neem de nodige voorzorgsmaatregelen in acht om te voorkomen dat een defect van het bedieningssysteem via radio RRC Thruster schade kan berokkenen aan personen, dieren of voorwerpen.

De voordelen die de RRC pocketradiozender biedt, zijn:

- Werking beheerd door microcontroller.
- Werking binnen een breed interval van omgevingstemperatuur (van -20°C tot +50°C).
- Modulatie FSK en draagfrequentie 869.8MHz.
- Indicatie via LED van de werkingsstatus, lege batterij en transmissiefeedback.
- Mogelijkheid om meerdere ontvangers met dezelfde zender te besturen.
- Twee functies tegelijkertijd activeerbaar.
- IP67.
- Drijft.
- Ook bruikbaar met oplaadbare batterijen.
- Achtergrondverlichting van het toetsenbord via LED-diodes.

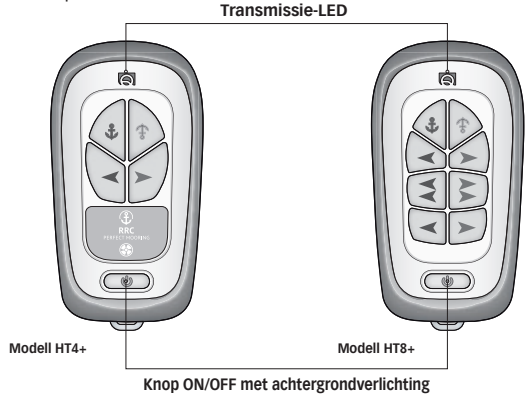

INSTALLATIE

⚠️ **VOORALEER DE RADIOZENDER TE GEBUIKEN, LEES AANDACHTIG DEZE GEBRUIKSAANWIJZING. NEEM BIJ TWIJFEL CONTACT OP MET DE VERKOPER OF DE QUICK®-KLANTENSERVICE.**

☞ In het geval van fouten of verschillen tussen de vertaling en de originele Italiaanse tekst, is de Italiaanse of de Engelse tekst doorslaggevend.

☞ Dit apparaat is ontworpen en uitgevoerd om te worden gebruikt op pleziervaartuigen. Ander gebruik is niet toegestaan zonder schriftelijke toestemming van Quick®.

De RRC handradiozender werd ontworpen en ontwikkeld voor de doeleinden beschreven in deze handleiding. De firma Quick® acht zich niet verantwoordelijk voor directe of indirecte schade veroorzaakt door een onjuist gebruik van de radiobesturing, door een foutieve installatie of door mogelijke fouten in deze handleiding.

DE VERPAKKING BEVAT: handradiozender inclusief batterijen - omhulsel - draagkoord - garantievoorwaarden - gebruikers en installatie handleiding.

WERKING

⚠️ **LET OP:** de zender wordt in het geheugen van de ontvanger geprogrammeerd. Volg de procedure beschreven in de handleiding voor gebruik van de ontvanger.

Voeding

De handzender wordt gevoed via 3 AAA-batterijen type alkaline of herlaadbaar. Voor het vervangen, raadpleeg de paragraaf VERVANGING VAN DE BATTERIJ.

Activering

De handzender wordt geactiveerd door de knop ON/OFF ingedrukt te houden. Bij het indrukken begint hij met regelmatige tussenpozen te knippen om daarna over te gaan naar snel knippen. Wanneer de knop wordt losgelaten, blijft die gedurende 3 seconden aan, en toont dan via een korte knippering dat de activering geslaagd is. Als de knop ON/OFF losgelaten wordt vóór hij snel knippert, zal de zender niet geactiveerd worden en gaat hij weer uit.

Werkingsstatus

Wanneer op een willekeurige toets wordt gedrukt, gaat de transmissie LED snel blauw knippen om aan te geven dat de transmissie gebeurd is. Met iedere ingedrukte toets komt de activering overeen met een relais (of 2 relais) op de ontvanger welke actief blijft zolang de knop ingedrukt is.

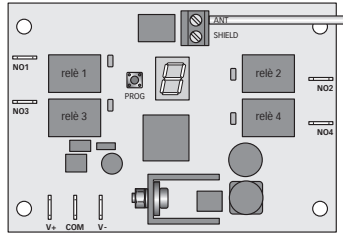

OVEREENKOMST INGEDRUKTE TOETS EN GEACTIVEERD RELAIS

HANDZENDER
RRC HT4+ THRUSTER

RADIO-ONTVANGER RRC R04+

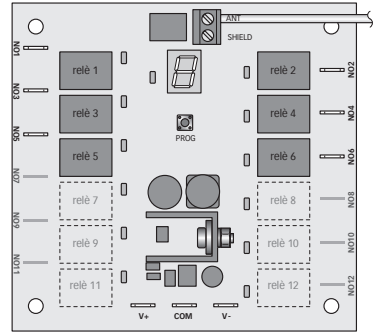

RADIO-ONTVANGER RRC R06+

Handzender RRC HT4+ Thruster en Radio-ontvanger RRC R04+

Door te drukken op de toets (anker omhoog) wordt relais 1 op de ontvanger geactiveerd.

Door te drukken op de toets (anker omlaag) wordt relais 2 op de ontvanger geactiveerd.

Door tegelijk op beide toetsen te drukken, wordt de transmissie teniet gedaan.

Door te drukken op de toets (links boeg) wordt relais 3 op de ontvanger geactiveerd.

Door te drukken op de toets (rechts boeg) wordt relais 4 op de ontvanger geactiveerd.

Er moet rekening gehouden worden met een vertraging van 2 seconden bij de transmissie wanneer men overschakelt van toets (links boeg) op toets (rechts boeg) en omgekeerd.

Door tegelijk op beide toetsen te drukken, wordt de transmissie teniet gedaan.

Door tegelijk te drukken op 3 of meer toetsen zal de transmissie teniet gedaan worden.

Handzender RRC HT4+ Thruster en Radio-ontvanger RRC R06+

Door te drukken op de toets (anker omhoog) wordt relais 1 op de ontvanger geactiveerd.

Door te drukken op de toets (anker omlaag) wordt relais 2 op de ontvanger geactiveerd.

Door tegelijk op beide toetsen te drukken, wordt de transmissie teniet gedaan.

Door te drukken op de toets (links boeg) wordt relais 3 op de ontvanger geactiveerd.

Door te drukken op de toets (rechts boeg) wordt relais 4 op de ontvanger geactiveerd.

Er moet rekening gehouden worden met een vertraging van 2 seconden bij de transmissie wanneer men overschakelt van toets (links boeg) op toets (rechts boeg) en omgekeerd.

Door tegelijk op beide toetsen te drukken, wordt de transmissie teniet gedaan.

Door tegelijk te drukken op 3 of meer toetsen zal de transmissie teniet gedaan worden.



OVEREENKOMST INGEDRUKTE TOETS EN GEACTIVEERD RELAIS

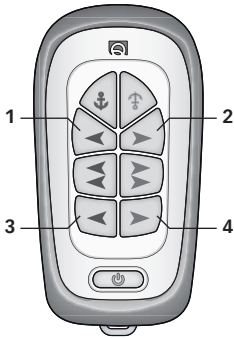

HANDZENDER
RRC HT8+ THRUSTER

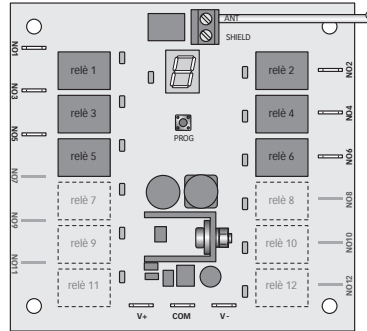

RADIO-ONTVANGER RRC R06+

Handzender RRC HT8+ Thruster en Radio-ontvanger RRC R06+

Door te drukken op de toets (anker omhoog) wordt relais 1 op de ontvanger geactiveerd.

Door te drukken op de toets (anker omlaag) wordt relais 2 op de ontvanger geactiveerd.

Door tegelijk op beide toetsen te drukken, wordt de transmissie teniet gedaan.

Door te drukken op de toets **1** (links boeg) wordt relais 3 op de ontvanger geactiveerd.

Door te drukken op de toets **2** (rechts boeg) wordt relais 4 op de ontvanger geactiveerd.

Er moet rekening gehouden worden met een vertraging van 2 seconden bij de transmissie wanneer men overschakelt van toets **1** (links boeg) op toets **2** (rechts boeg) en omgekeerd.

Door tegelijk op beide toetsen te drukken, wordt de transmissie teniet gedaan.

Door te drukken op de toets (links boeg-achterstevan) wordt relais 3-5 op de ontvanger geactiveerd.

La pressione del tasto (rechts boeg-achterstevan) wordt relais 4-6 op de ontvanger geactiveerd.

Er moet rekening gehouden worden met een vertraging van 2 seconden bij de transmissie wanneer men overschakelt van toets (links boeg-achterstevan) op toets (rechts boeg-achterstevan) en omgekeerd.

Door tegelijk op beide toetsen te drukken, wordt de transmissie teniet gedaan.

Door te drukken op de toets **3** (links achterstevan) wordt relais 5 op de ontvanger geactiveerd.

Door te drukken op de toets **4** (rechts achterstevan) wordt relais 6 op de ontvanger geactiveerd.

Er moet rekening gehouden worden met een vertraging van 2 seconden bij de transmissie wanneer men overschakelt van toets **3** (links achterstevan) op toets **4** (rechts achterstevan) en omgekeerd.

Door tegelijk op beide toetsen te drukken, wordt de transmissie teniet gedaan.

Door te drukken op de toets (links boeg-achterstevan) of (rechts boeg-achterstevan) samen met een willekeurige toets, zal de transmissie teniet gedaan worden.

Door tegelijk te drukken op 3 of meer toetsen zal de transmissie teniet gedaan worden.



ACHTERGRONDVERLICHTING

Op het einde van de activeringsprocedure zal de achtergrondverlichting van het klavier aan zijn, tegelijk met het oplichten van de toets ON/OFF om daarna uit te gaan. De achtergrondverlichting zal gedurende korte tijd weer oplichten wanneer een willekeurige toets of combinatie van 2 toetsen wordt losgelaten. Het kan ook aan zijn in manuele werkwijze zonder toetsen in te drukken, door snel de knop ON/OFF in te drukken en weer los te laten.

Deactivering van de zender

Het deactiveren van de zender die zich in de werkingsstatus bevindt, kan op automatische en op manuele wijze gebeuren.

Automatische wijze: als er in een tijdspanne van 10 minuten geen enkele toets of de toets ON/OFF (voor het inschakelen van de achtergrondverlichting) niet wordt ingedrukt, wordt de zender gedeactiveerd en gaat de toets ON/OFF uit.

Manuele wijze: de zender kan ook manueel gedeactiveerd worden zonder 10 minuten te wachten. Houd de knop ON/OFF ingedrukt, die van altijd aan overgaat naar uit. Als de knop wordt losgelaten vooraleer hij uit is, zal de zender niet gedeactiveerd worden.

Signalering lege batterij

Het is aanbevolen om de batterij zo snel mogelijk te vervangen als het kleur van het transmissie-LED tijdens de werkingsstatus rood is. De resterende tijd in autonomie hangt af van het type en de kwaliteit van de gebruikte batterij.

VERVANGING VAN DE BATTERIJEN - MODELLEN HT4+/HT8+

⚠ LET OP: vooraleer interventies op de zender uit te voeren, moet men controleren of de RRC radio-ontvanger niet gevoed is. Een onopzettelijke druk op een toets zou het corresponderende instrument kunnen activeren en tot gevaarlijke situaties leiden.

- Haal de zender uit het omhulsel.
- Verwijder de basis van de zender door de zes schroeven met een sterschroevendraaier los te draaien.
- Verwijder de batterijen uit de batterijhouder.
- Plaats de nieuwe batterijen (type zoals aangegeven in de technische kenmerken), let daarbij op hun polariteit.
- Sluit opnieuw en controleer of de basis van de zender correct aansluit in de groef van de dichting op de voorkant van de zender, om opnieuw te zorgen dat die hermetisch gesloten is.
- Zet de zes schroeven opnieuw vast.
- Terug in het omhulsel steken.

⚠ LET OP: als de zender opnieuw dicht is, moet men controleren of hij correct werkt.

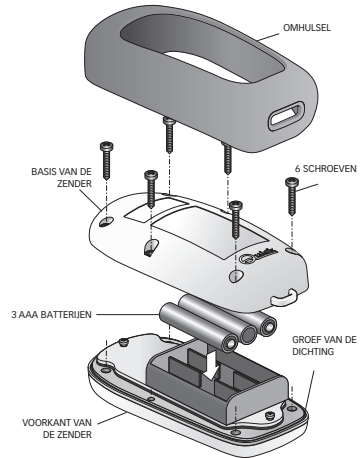

ONDERHOUD

De radiohandzender RRC Thruster vereist geen speciaal onderhoud. Gebruik een zachte doek gedrenkt in water voor de schoonmaak. Gebruik geen chemische of schurende middelen.

TECHNISCHE KENMERKEN

MODELLEN	HT4+	HT8+
INGANGSKENMERKEN		
Voeding	De handzender wordt gevoed via 3 AAA-batterijen type alkaline of herlaadbaar.	
Absorptie bij transmissie	16 mA	
KENMERKEN VAN DE ZENDER		
Aantal toetsen	4	8
Draaifrequentie	869.8 MHz	
Modulatie	FSK	
Conform met de richtlijnen	2014/53/EU (RED)	
ALGEMEEN		
Bedrijfstemperatuur	van -20°C tot +50°C	
Afmetingen (L x H x D)	119 x 61 x 35 mm	
Gewicht (batterijen en omhulsel inbegrepen)	144 g	
Beschermingsgraad	IP 67	

QUICK® BEHOUDT ZICH HET RECHT WIJZIGINGEN AAN TE BRENGEN AAN DE TECHNISCHE EIGENSCHAPPEN VAN HET APPARAAT EN AAN DE INHOUD VAN DEZE HANDLEIDING ZONDER VOORVERMELDING.



Dimensions - Dimensions - Abmessungen - Dimensiones - Dimensões - Dimensioner - Afmetingen
mm (inches)

HT4+

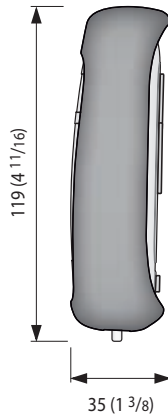
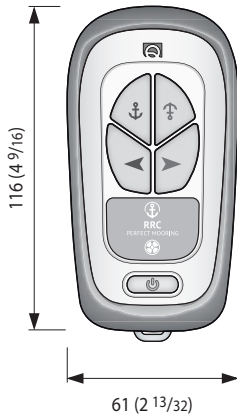

HT8+

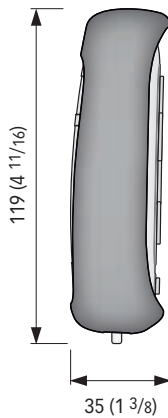
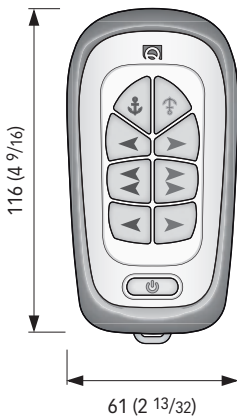

RRC RADIO REMOTE CONTROL HANDLED TRANSMITTER RRC HT4+ / RRC HT8+

Rev 002A
April 2024

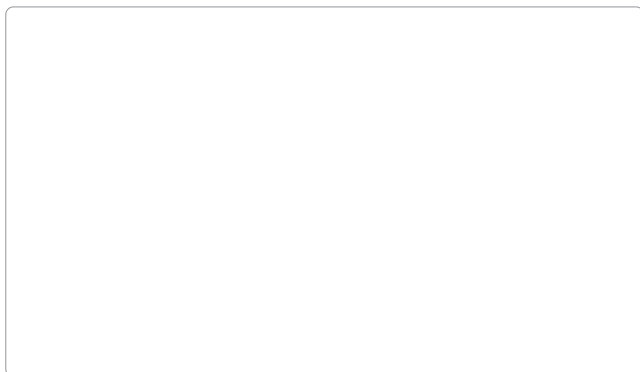

- | | |
|--|---|
| IT Codice e numero seriale del prodotto | ES Código y número de serie del producto |
| EN Product code and serial number | PT Código e número de série do produto |
| FR Code et numéro de série du produit | SE Kod och produktens serienummer |
| DE Code- und Seriennummer des Produkts | NL Code en serienummer van het product |



QUICK® S.p.A. - Via Piangipane, 120/A - 48124 Piangipane (RA) - ITALY
Tel. +39.0544.415061 - Fax +39.0544.415047

www.quickitaly.com



User's manual